

Instruction Manual

Wireless Local Monitor

Model: 006664-0

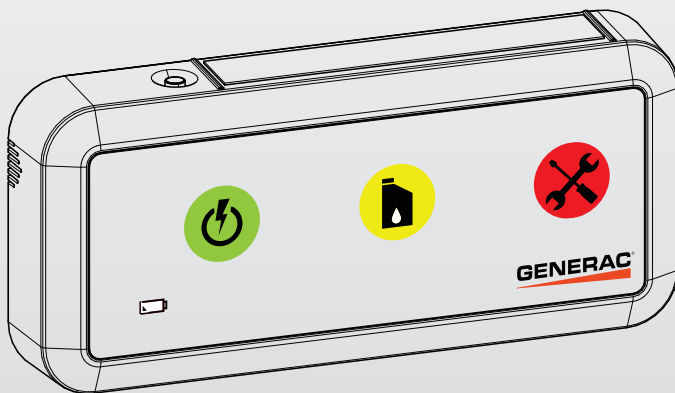

NOTE:

This display unit and its generator transceiver are a matched pair. The included display unit will only function with the included generator transceiver.

Table of Contents

TABLE OF CONTENTS

SAFETY	1
Read This Manual Thoroughly	2
Safety Rules	3
Operation and Maintenance	4
How to Obtain Service.....	5
INTRODUCTION.....	5
Generator Compatibility.....	6
INSTALLATION.....	6
Transceiver Installation.....	6
Generator Side Transceiver Installation Instructions - Air-cooled Generators.....	6
Display Unit Installation	10
Battery Installation.....	10
Signal Strength Test.....	10
Signal Strength Test Quick Reference Chart.....	11
Display Unit Mounting	11
OPERATION	12
Wireless Local Monitor General Operation	12
Generator Transceiver Status Light	12
Display Unit Green Light (Generator OK or Running).....	12
Display Unit Yellow Light (Maintenance Needed or Warning Active)	12
Display Unit Red Light (Check Generator Status, Call Dealer if Necessary)	13
Low Battery Indicator.....	13
TROUBLESHOOTING.....	14
QUICK REFERENCE CHART	15
NOTES	16
WARRANTY.....	17

CALIFORNIA PROPOSITION 65 WARNING

This product contains or emits chemicals known to the State of California to cause cancer, birth defects and other reproductive harm.

SAFETY

Contains FCC ID: OA3MRF89XAM9A

This device complies with Part 15 of the FCC Rules.

Operation is subject to the following two conditions:

1. This device may not cause harmful interference, and
2. This device must accept any interference received, including interference that may cause undesired operation.

This equipment has been tested and found to comply with the limits for a Class B digital device, pursuant to Part 15 of the FCC rules. These limits are designed to provide reasonable protection against harmful interference in a residential installation. This equipment generates, uses and can radiate radio frequency energy and if not installed and used in accordance with the instructions, may cause harmful interference to radio communications. However, there is no guarantee that interference will not occur in a particular installation. If this equipment does cause harmful interference to radio or television reception, which can be determined by turning the equipment OFF and ON, the user is encouraged to try to correct the interference by one or more of the following measures:

- Reorient or relocate the receiving antenna.
- Increase the separation between the equipment and receiver.
- Connect the equipment into an outlet on a circuit different from that to which the receiver is connected.
- Consult the dealer or an experienced radio/TV technician for help.



Section 7.1.3 of RSS-GEN

This device complies with Industry Canada license exempt RSS standard(s). Operation is subject to the following two conditions:

1. This device may not cause interference, and
2. This device must accept any interference, including interference that may cause undesired operation of the device.

To satisfy with FCC RF exposure requirements for mobile and base station transmission devices, a separation distance of 20 cm or more should be maintained between the antenna of this device and persons during operation. To ensure compliance, operation at closer than this distance is not recommended. The antenna(s) used for this transmitter must not be co-located or operating in conjunction with any other antenna or transmitter.

Safety Rules

-  **SAVE THESE INSTRUCTIONS** – *This manual is in addition to the Owner's Manual for the generator. All warnings and recommendations in the manufacturer's manuals must be strictly adhered to for safe use.*
-  **SAVE THESE INSTRUCTIONS** – *The manufacturer suggests that these rules for safe operation be copied and posted in potential hazard areas. Safety should be stressed to all operators, potential operators, and service and repair technicians for this equipment.*
-  **SAVE THESE INSTRUCTIONS** – *This manual contains important instructions that should be followed during installation and maintenance of the generator and batteries.*

READ THIS MANUAL THOROUGHLY

If any portion of this manual is not understood, contact the nearest Authorized Service Dealer for starting, operating and servicing procedures.

Throughout this publication, and on tags and decals affixed to the generator, DANGER, WARNING, CAUTION and NOTE blocks are used to alert personnel to special instructions about a particular service or operation that may be hazardous if performed incorrectly or carelessly. Observe them carefully. Their definitions are as follows:

DANGER!

INDICATES A HAZARDOUS SITUATION OR ACTION WHICH, IF NOT AVOIDED, WILL RESULT IN DEATH OR SERIOUS INJURY.

WARNING!

Indicates a hazardous situation or action which, if not avoided, could result in death or serious injury.

CAUTION!

Indicates a hazardous situation or action which, if not avoided, could result in minor or moderate injury.

NOTE:

Notes contain additional information important to a procedure and will be found within the regular text body of this manual.

These safety warnings cannot eliminate the hazards that they indicate. Common sense and strict compliance with the special instructions while performing the action or service are essential to preventing accidents.

Four commonly used safety symbols accompany the **DANGER**, **WARNING** and **CAUTION** blocks. The type of information each indicates is as follows:

 **This symbol points out important safety information that, if not followed, could endanger personal safety and/or property of others.**

 **This symbol points out potential explosion hazard.**

 **This symbol points out potential fire hazard.**

 **This symbol points out potential electrical shock hazard.**

SAFETY RULES

Study these SAFETY RULES carefully before installing, operating or servicing this equipment. Become familiar with this *Owner's Manual* and with the unit. The generator can operate safely, efficiently and reliably only if it is properly installed, operated and maintained. Many accidents are caused by failing to follow simple and fundamental rules or precautions.

The manufacturer cannot anticipate every possible circumstance that might involve a hazard. The warnings in this manual, and on tags and decals affixed to the unit are, therefore, not all-inclusive. If using a procedure, work method or operating technique the manufacturer does not specifically recommend, ensure that it is safe for others. Also make sure the procedure, work method or operating technique utilized does not render the generator unsafe.

DANGER!

 **Despite the safe design of this unit, operating this equipment imprudently, neglecting its maintenance or being careless can cause possible injury or death. Permit only responsible and capable persons to operate or maintain this equipment.**

 **Potentially lethal voltages are generated by these machines. Ensure all steps are taken to render the machine safe before attempting to work on the generator.**

 **Parts of the generator are rotating and/or hot during operation. Exercise care near running generators.**

Safety Rules

GENERAL HAZARDS

- For safety reasons, the manufacturer recommends that the installation, initial start-up and maintenance of this equipment is carried out by a Dealer.
- Keep hands, feet, clothing, etc., away from drive belts, fans, and other moving or hot parts. Never remove any drive belt or fan guard while the unit is operating.
- When working on this equipment, remain alert at all times. Never work on the equipment when physically or mentally fatigued.

ELECTRICAL HAZARDS

- Do not handle any kind of electrical device while standing in water, while barefoot, or while hands or feet are wet. DANGEROUS ELECTRICAL SHOCK MAY RESULT.
- In case of accident caused by electric shock, immediately shut down the source of electrical power. If this is not possible, attempt to free the victim from the live conductor. AVOID DIRECT CONTACT WITH THE VICTIM. Use a nonconducting implement, such as a dry rope or board, to free the victim from the live conductor. If the victim is unconscious, apply first aid and get immediate medical help.
- Never wear jewelry when working on this equipment. Jewelry can conduct electricity resulting in electric shock, or may get caught in moving components causing injury.

EXPLOSION HAZARDS

- Do not smoke around the generator. Wipe up any fuel or oil spills immediately. Ensure that no combustible materials are left in the generator compartment, or on or near the generator, as FIRE or EXPLOSION may result. Keep the area surrounding the generator clean and free from debris.

OPERATION AND MAINTENANCE

The operator is responsible for proper and safe use of the equipment. The manufacturer strongly recommends that the operator read this Owner's Manual and thoroughly understand all instructions before using this equipment. The manufacturer also strongly recommends instructing other users to properly start and operate the unit. This prepares them if they need to operate the equipment in an emergency.

It is the operator's responsibility to perform all safety checks, to make sure that all maintenance for safe operation is performed promptly, and to have the equipment checked periodically by an Authorized Service Dealer. Normal maintenance service and replacement of parts are the responsibility of the owner/operator and, as such, are not considered defects in materials or workmanship within the terms of the warranty. Individual operating habits and usage contribute to the need for maintenance service.

Operating instructions presented in this manual assume that the standby electric system has been installed by an Authorized Service Dealer or other competent, qualified contractor. Installation of this equipment is not a "do-it-yourself" project.

HOW TO OBTAIN SERVICE

When the generator requires servicing or repairs, contact an Authorized Service Dealer for assistance. Service technicians are factory-trained and are capable of handling all service needs (1-800-333-1322).

When contacting an Authorized Service Dealer about parts and service, always supply the complete model number of the unit as given on the front cover of this manual or on the DATA LABEL affixed to the unit.

INTRODUCTION

The Wireless Local Monitor consists of one transceiver, mounted on the generator, and a display unit, placed in a convenient viewing location within the home or business. The system has a "line of sight" range of about 600 feet, but this will be reduced when the signal has to pass through walls, floors, etc., of a typical installation. With this remote monitoring system, the status of the generator can be checked easily from within the home or business.

The generator transceiver and display unit are shipped from the factory paired. These units are prepared to ensure communication and prevent cross-communication from other devices in the area.

NOTE:

Some building materials may completely block the passage of the signal, for example, steel beams, metal siding and foil radiant barrier insulation.

- The Wireless Local Monitor indicates the generator status via three lights - Green, Yellow or Red.
- The Test button performs a Signal Strength Test.
- The Battery Status Indicator provides low battery status.
- The Buzzer gives an audible warnings in conjunction with Yellow or Red lights.

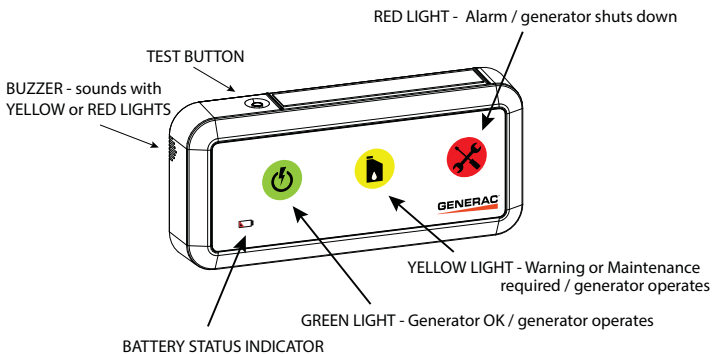

Wireless Local Monitor Functions

Installation

GENERATOR COMPATIBILITY

- This unit can be installed on all 2008 and later air-cooled home standby units with an LCD display and all 2010 and later liquid-cooled gaseous fuel standby units. The unit can also be used on 2013 and later Evolution controlled liquid-cooled diesel fuel standby units.
- Certain liquid-cooled units require the use of adapter harness (model 006665-0). These units are as follows:
 - All Protector Series and QT generators that do not have a pre-stamped mounting location.
 - Units larger than 60kW.

Note: The adapter harness is recommended, but not required on units 60kW and below.

- Maximum ambient temperature rating: 122 °F / 50 °C.

TRANSCEIVER INSTALLATION

GENERATOR SIDE TRANSCEIVER INSTALLATION INSTRUCTIONS - AIR-COOLED GENERATORS

The following steps illustrate how to mount the generator side transceiver to an air-cooled generator. For liquid-cooled generator applications, an adaptor kit is required and comes with additional instructions.

NOTE:

The generator battery will be disconnected and reconnected during the installation process which may result in an "Inspect Battery" warning being displayed on the generator controller. This is normal and is no cause for concern; simply clear the warning from the generator controller following the operating instructions for the generator controller. The time and date will also need to be reset once the starting battery is reconnected.

1. Remove the T1 fuse from the transfer switch.
2. Unlock both locks and open the top lid of the generator.
3. Set the generator to the OFF mode.
4. Remove the 7.5 Amp control panel fuse.
5. Remove the front access panel from the enclosure.
6. Disconnect the negative (-) black battery cable. Then, disconnect the positive red (+) cable.
7. If applicable, turn OFF the main breaker in your home's utility breaker electrical panel. This is necessary if installation is being performed after the generator has been connected to utility power.

NOTE:

There are different controller configurations for various model years. Follow the next steps related to your generator depending on the model year.

Transceiver Installation - 2008 - 2012 with LCD Display

1. Locate the mounting feature and cover plate on the back of the generator. Remove the cover plate, then position transceiver on the back of the generator ensuring the gasket provides sealing.

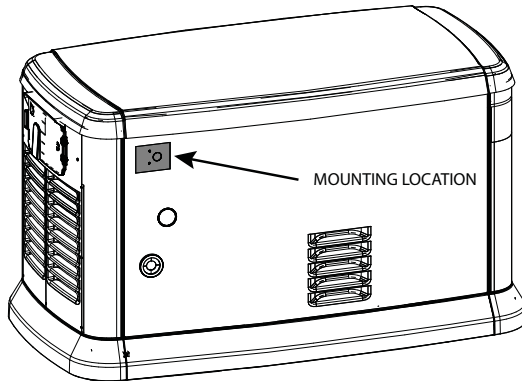

Transceiver Mounting Location

2. Install 2 screws from inside the generator to secure the transceiver to the generator wall.

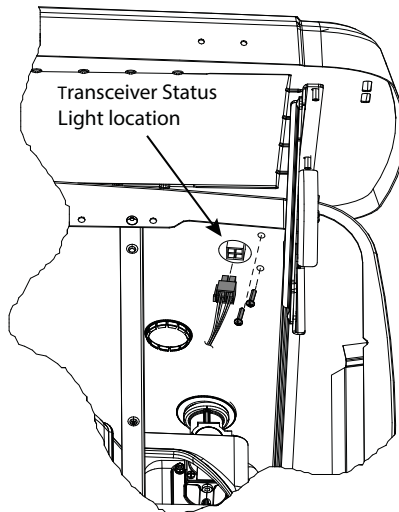

*Transceiver Mounting Fasteners,
Transceiver Status Light Location and Wiring Connector*

Installation

Transceiver Installation - 2013 and Later

NOTE:

Some 2013 units do not have the transceiver mounting holes. The template (provided) must be used.

1. Affix the template, on the back of the generator enclosure, in the upper left corner. Align the template with the left and top edges of the enclosure. Tape the template in place and mark the enclosure, in preparation to drill the hole locations.
2. Inspect the area behind the template to ensure there is adequate clearance when drilling. Move all wires to prevent damage.
3. Using the template, drill the harness opening and mounting holes.
4. Position transceiver on the back of the generator ensuring the gasket provides sealing.
5. Install transceiver to generator wall using 2 screws to secure the unit.

Wiring Procedure - All Years

1. Connect the 4-pin connector to the transceiver.
2. On 2008 Home Standby Units only, remove the fasteners that secure the controller and lift the controller to access the accessory port.
4. If there is a decal labeled "Port 1", remove decal to locate connector. If there is no decal, locate the open 8-pin connector on the underside of the controller.
5. Route cable to mate with the connector on the bottom of the controller.
6. Install the harness 8-pin connector into the controller's open socket. See controller drawings to locate the proper location for the wiring loom connector of the open 8-pin connector.

NOTE:

The connector(s) will only fit one way. Do NOT force.

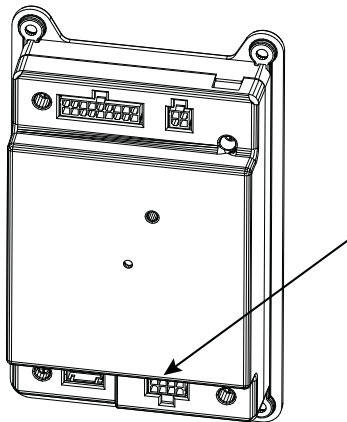

2008 Controller

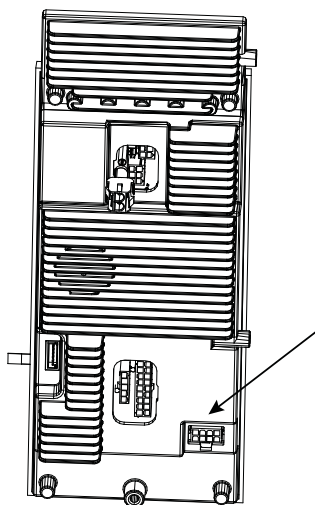

2010 Controller

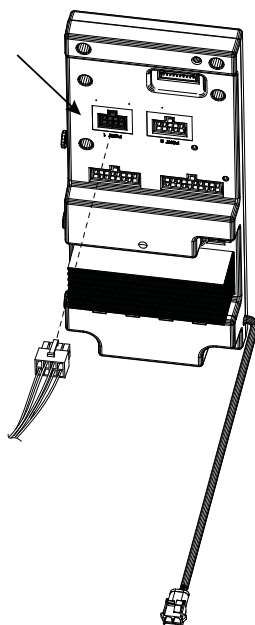

2013 Controller

Installation

Final Installation - All Years

1. Reconnect the positive (+) red battery cable first. Then, reconnect the negative (-) black cable.
2. Install the controller and cover. Secure with fasteners (2008 Home Standby Units only).
3. Reinstall the generator front access panel.
4. Install the 7.5 Amp control panel fuse.
5. Reinstall the T1 fuse into the transfer switch.
6. If applicable, turn ON the home's electrical panel main breaker.
7. Place the generator in the AUTO mode.
8. Use install wizard to set the date, time and exercise function.

DISPLAY UNIT INSTALLATION

BATTERY INSTALLATION

The Wireless Local Monitor display unit is powered by two non-rechargeable AAA alkaline batteries that are installed by removing the battery cover on the back of the unit. Observe correct battery polarity which is indicated near the battery compartment. The expected battery life under normal use is six months when using standard AAA 1.5V, 1.2Ah alkaline batteries.

NOTE:

Batteries should be changed when the low battery indicator warning is activated.

The Wireless Local Monitor does not have a power switch. The monitor automatically powers up when the batteries are inserted.

SIGNAL STRENGTH TEST

The display unit is equipped with a Signal Strength Test Mode. Press the Test button for five (5) seconds to enter the Signal Strength Test Mode. The Green, Yellow and Red lights will alternately light for a short period to indicate transition from Status mode to the Signal Strength Test Mode. The unit will be in this mode for 30 seconds. During the Signal Strength Test:

- Green - Good Signal Strength
- Yellow - Marginal Signal Strength
- Red - No Signal Strength

After 30 seconds, the unit will automatically exit the Signal Strength Test Mode. When this happens, the indicators alternately light to signal the transition back to Status Mode.

NOTE:

Extended or frequent use of the Signal Strength Test may deplete battery life.

NOTE:

The display unit will still work if the signal strength is yellow but battery life may be reduced.

SIGNAL STRENGTH TEST QUICK REFERENCE CHART

Signal Strength Test is active - Display unit button must be pressed for more than 5 seconds - Display unit lights will go from providing current generator status to a rotating light pattern to signal a change in function to a Signal Strength Test Mode. It will repeat the rotating light pattern when it exits Signal Strength Test Mode.

Green Light	Yellow Light	Red Light	Meaning
ON	OFF	OFF	Strong signal from Transceiver unit to Display unit.
OFF	ON	OFF	Weak signal from Transceiver to Display unit.
OFF	OFF	ON	No signal from Transceiver to Base unit.

DISPLAY UNIT MOUNTING

There are three ways to mount the display unit:

- Desk Mount (included)
- Wall Mount
- Magnet Mount (included)

NOTE:

The display unit is intended to be mounted indoors only. Avoid mounting the display unit in wet or damp locations.

NOTE:

Make sure to perform Signal Strength Test with display unit in intended location. For example, test with the unit held against the refrigerator or wall to verify signal strength. If there is low to no signal strength when the unit is held against a surface, the Desk Mount should be used to ensure communication.

1. Perform Signal Strength Test (refer to Signal Strength Test section of manual) to determine appropriate home location.
- 2a. For Desk Mount use, install Desk Mount in holes on back of display unit and place.
- 2b. For Wall Mount, measure distance between screw mounts on the back of the display unit and install two screws into wall to hang the unit from.
- 2c. For Magnet Mount use, remove adhesive from magnet and affix the magnet to the rear of display unit in the pocket provided.

NOTE:

Installing the magnet will hide the screw holes in the wall mounts so the magnet must be removed if the screw wall mount method is used.

WIRELESS LOCAL MONITOR GENERAL OPERATION

The normal state of the display unit is to have no lights active. This indicates that the generator has no problems. When any problems occur, the lights will indicate the problem based on the information in this section.

GENERATOR TRANSCIVER STATUS LIGHT

The generator transceiver has a green status light that indicates it has power and is communicating with the display unit. This light can be viewed inside the generator compartment, through the wire loom opening when the generator lid is raised.

- Solid light Green light - power present / communication established
- Flashing Green light - power present / no communication

DISPLAY UNIT GREEN LIGHT (GENERATOR OK OR RUNNING)

During normal operation, if the generator is in AUTO mode and does not have any maintenance actions, warnings or alarms active, no lights will be illuminated.

To verify the status of the generator, the Test button can be pressed to show the status. If the generator is set to AUTO mode and no alarms or warnings are present, the green light will illuminate when the Test button is pressed.

The green light will flash every five (5) seconds when the generator is running either in AUTO or MANUAL mode.

DISPLAY UNIT YELLOW LIGHT (MAINTENANCE NEEDED OR WARNING ACTIVE)

The yellow light indicates either:

- Generator warning is present
- Generator maintenance is required.

The generator will not be prevented from running when the yellow light is on.

When active and the generator is not running, the yellow light will flash once every five (5) seconds. If the generator is running with a yellow light active, both the green and yellow lights will flash once every five (5) seconds.

The internal buzzer will sound once every four (4) hours for one (1) second when the yellow light is active. During a period of inactivity, the buzzer may be silenced by briefly pressing and releasing the Test button; the buzzer will pulse twice to indicate it has been silenced. The buzzer will not reactivate until a new alarm has been detected.

NOTE:

If the button is pressed while the buzzer is sounding, it may not be silenced.

DISPLAY UNIT RED LIGHT (CHECK GENERATOR STATUS, CALL DEALER IF NECESSARY)

The red light indicates either:

- The AUTO/OFF/MANUAL button on the generator is in the OFF mode
- A generator alarm is present.

If a generator alarm is present, the generator will not start and run in the event of a utility loss or will be automatically shut down if the engine is already running.

When active, the red light will flash once every five (5) seconds.

The internal buzzer will sound once every hour for five (5) seconds when the Red light is on. During a period of inactivity, the buzzer can be silenced by briefly pressing and releasing the Test button; the buzzer will pulse twice to indicate it has been silenced. The buzzer will not reactivate until a new alarm has been detected.

NOTE:

If the button is pressed while the buzzer is sounding, it may not be silenced.

LOW BATTERY INDICATOR

The battery status indicator will flash every five (5) seconds, and the buzzer will sound every 15 minutes when a low battery is detected. The batteries should be replaced immediately.

Once the batteries are replaced, check the status of the generator by pressing the Test button to verify operation.

During a period of inactivity, the buzzer can be silenced by briefly pressing and releasing the Test button; the buzzer will pulse twice to indicate it has been silenced. The buzzer will not reactivate until a new alarm has been detected.

Troubleshooting

TROUBLESHOOTING

Problem	Possible Causes	Possible Corrective Actions
Generator transceiver light not illuminated	The transceiver is not receiving power. Connection to generator transceiver may not be made.	Check that the harness transceiver connection is made properly at the transceiver and controller.
	The transceiver is not receiving power. Fuse has failed, been damaged or is removed from generator controller.	Check and replace fuse.
	The transceiver is not receiving power. Generator battery is disconnected.	Check generator battery connections.
Generator transceiver light flashing	The transceiver is not in communication with the display unit.	Install or replace batteries. Display unit may be out of range.
Display unit -yellow and red lights are flashing	The generator transceiver is not communicating with the generator.	Check the wiring harness and connections between the Generator control panel and the transceiver.
Display Unit – All lights flashing (communication lost between Generator Transceiver and Display unit)	Display unit is out of range with generator transceiver.	Check range status by performing the Signal Strength Test and move display unit closer to generator until range is acceptable.
	Generator transceiver is not communicating with generator controller or is not receiving power.	Check that the connection to the transceiver is made properly.
		Check that the connection to the controller is made properly.
	The transceiver is not receiving power. Fuse has failed, been damaged or is removed from generator controller.	Check and replace fuse.
The transceiver is not receiving power. Generator battery is disconnected.	Check generator battery connections.	
Display Unit – No lights illuminate when button pressed	Dead batteries.	Check and replace batteries.
Battery - Battery life is less than expected	Low signal strength.	Perform the Signal Strength Test and relocate to a location with higher signal strength, if necessary.
Low signal strength	Signal reduced due to travel through various mediums, such as, metal siding, tinted or filtered windows, brick, multiple walls or atmospheric conditions.	Perform the Signal Strength Test and relocate to a location with higher signal strength, if necessary.

Quick Reference Chart

QUICK REFERENCE CHART

Green Light	Yellow Light	Red Light	Battery Status Indicator	Buzzer	Meaning
—	—	—	Flash every 5 seconds	1 second every 15 minutes	Replace batteries in Display unit. Remove batteries to silence buzzer.
OFF	OFF	Flash every 5 seconds	—	5 seconds every hour	Generator will not run. Alarm condition reported. Press Test button to silence buzzer. Buzzer will re-activate with new warning.
Flash every 5 seconds	Flash every 5 seconds	OFF	—	1 second every 4 hours	Generator is running with warning. Press Test button to silence buzzer. Buzzer will re-activate with new warning.
OFF	Flash every 5 seconds	OFF	—	1 second every 4 hours	Generator is not running, but will if needed. Generator warning reported. Press Test button to silence buzzer. Buzzer will re-activate with new warning.
OFF	Flash every 5 seconds	Flash every 5 seconds	—	OFF	The generator transceiver is not communicating with the generator controller.
Flash every 5 seconds	OFF	OFF	—	OFF	Generator running normally.
ON	OFF	OFF	—	OFF	Generator is standing by, ready to run. No issues reported.*
Flash every 3 seconds	Flash every 3 seconds	Flash every 3 seconds	—	OFF	Display unit has lost contact with Transceiver unit.

* Display unit button must be pressed to obtain this status.

Notes

Warranty

GENERAC POWER SYSTEMS “ONE YEAR” LIMITED WARRANTY FOR WIRELESS REMOTE MONITOR (FOR RESIDENTIAL/COMMERCIAL GENERATORS)

For a period of one (1) year from the date of original sale, Generac Power Systems, Inc. (Generac) warrants its wireless remote monitor will be free from defects in materials and workmanship for the items and period set forth below. Generac will, at its discretion, repair or replace any part that, upon examination, inspection and testing by Generac or a Generac Authorized Warranty Service Dealer, is found to be defective. Any equipment that the purchaser/owner claims to be defective must be returned to and examined by the nearest Generac Authorized Warranty Service Dealer. All transportation costs under the warranty, including return to the factory, are to be borne and prepaid by the purchaser/owner. This warranty applies only to the Generac wireless remote monitor and is not transferable from original purchaser.

The warranty period begins on the date of purchase by the first retail end user, and continues for the period of time stated above. “Consumer Application” means personal residential household use by a retail consumer. No other use is warranted.

CONSUMER APPLICATION

One (1) Year - Limited comprehensive coverage on Parts

THIS WARRANTY SHALL NOT APPLY TO THE FOLLOWING:

1. Any unit manufactured prior to January 1, 2014.
2. Any travel expenses to troubleshoot, remove, replace or adjust a part(s).
3. Normal customer maintenance items.
4. Failures due, but not limited, to the following:
 - Storage
 - Improper installation
 - Improper repair/diagnosis
 - Improper maintenance
 - Normal wear and tear
 - Misuse
 - Abuse
 - Accident
 - Misapplication
 - Negligence
5. Failures caused by any external cause or act of God, such as collision, theft, vandalism, riot or wars, nuclear holocaust, fire, freezing, lightning, earthquake, windstorm, hail, volcanic eruption, water or flood, tornado or hurricane.
6. Products and/or part(s) that are modified or altered in a manner not authorized by Generac in writing.
7. Any incidental, consequential or indirect damages caused by defects in materials or workmanship, or any delay in repair or replacement of the defective part(s).
8. Failure due to misapplication.
9. Telephone, telegraph, teletype or other communication expenses.
10. Living or travel expenses of person(s) performing service, except as specifically included within the terms of a specific unit warranty period.
11. Rental equipment used while warranty repairs are being performed.

Warranty

12. Freight costs for replacement part(s).
13. Labor charges.

THIS WARRANTY IS IN PLACE OF ALL OTHER WARRANTIES, EXPRESSED OR IMPLIED. SPECIFICALLY, GENERAC MAKES NO OTHER WARRANTIES AS TO THE MERCHANTABILITY OR FITNESS FOR A PARTICULAR PURPOSE. Any implied warranties which are allowed by law, shall be limited in duration to the terms of the express warranty provided herein. Some states do not allow limitations on how long an implied warranty lasts, so the above limitation may not apply to you. GENERAC'S ONLY LIABILITY SHALL BE THE REPAIR OR REPLACEMENT OF PART(S) AS STATED ABOVE. IN NO EVENT SHALL GENERAC BE LIABLE FOR ANY INCIDENTAL OR CONSEQUENTIAL DAMAGES, EVEN IF SUCH DAMAGES ARE A DIRECT RESULT OF GENERAC'S NEGLIGENCE.

Some states do not allow the exclusion or limitation of incidental or consequential damages, so the above limitation may not apply to you. This warranty gives you specific legal rights. You may also have other rights from state to state.

GENERAC POWER SYSTEMS, INC.

S45 W29290 Hwy. 59 • Waukesha, WI 53189

Ph: (888) GENERAC (436-3722) • Fax: (262) 544-4851

To locate the nearest Authorized Dealer visit our website at www.generac.com

Part No. 0K5816

Rev. C (11/13)

PROCEDURE FOR FILING CLAIM:

If you encounter a problem with your remote monitor, please review the installation and programming sections to ensure that the guidelines were followed.

If a problem still exists, please contact 888-GENERAC (888-436-3722) for assistance and have your proof of purchase available for verification.

After speaking with a customer service representative, a decision will be made if a replacement remote monitor will be sent out to you free of charge.

Generac Power Systems recommends that the installation of the remote monitor be performed by a qualified installer/dealer.

NOTE: Labor and travel charges ARE NOT allowed under this factory warranty.

Manual de instrucciones

Monitor inalámbrico local

Modelo: 006664-0

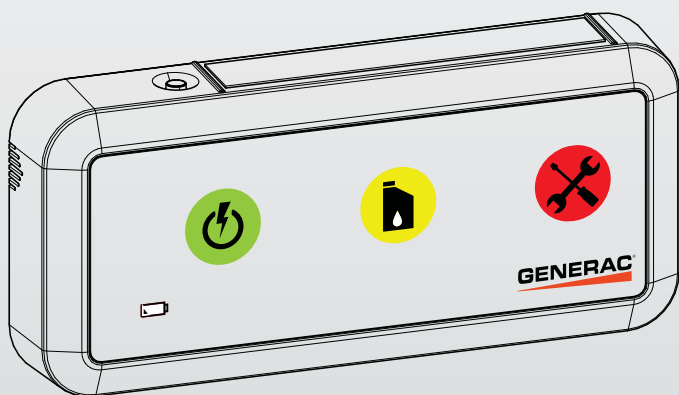

NOTA:

Esta unidad de pantalla y su transceptor de generador son un par apareado. La unidad de pantalla incluida solo funcionará con el transceptor de generador incluido.

ÍNDICE

SEGURIDAD	1
Lea este manual minuciosamente	2
Reglas de seguridad	3
Funcionamiento y mantenimiento	4
Cómo obtener servicio	5
INTRODUCCIÓN	5
Compatibilidad del generador	6
INSTALACIÓN	6
Instalación del transceptor	6
Instrucciones de instalación del transceptor en el lado del generador - Generadores enfriados por aire.....	6
Instalación de la unidad de pantalla.....	10
Instalación de la batería.....	10
Prueba de intensidad de la señal.....	10
Tabla de referencia rápida para la prueba de intensidad de la señal.....	11
Montaje de la unidad de pantalla.....	11
FUNCIONAMIENTO	12
Funcionamiento general del monitor inalámbrico local.....	12
Luz de estado del transceptor de generador.....	12
Luz verde de la unidad de pantalla (Generador BIEN o funcionando).....	12
Luz amarilla de la unidad de pantalla (Mantenimiento requerido o advertencia activa).....	12
Luz roja de la unidad de pantalla (Comprobar el estado del generador, llamar al concesionario si es necesario)	13
Indicador de carga baja de batería.....	13
RESOLUCIÓN DE PROBLEMAS	14
TABLA DE REFERENCIA RÁPIDA	15
NOTAS	16
GARANTÍA	17

ADVERTENCIA DE LA PROPOSICIÓN 65 DE CALIFORNIA

Este producto contiene o emite sustancias químicas que son conocidas por el Estado de California como causantes de cáncer, defectos congénitos y otros daños reproductivos.

SEGURIDAD

Contiene identificación de la FCC: OA3MRF89XAM9A

Este dispositivo cumple con la Parte 15 de las Reglas de la Comisión Federal de Comunicaciones (FCC) de EE. UU.

El funcionamiento está sujeto a las siguientes dos condiciones:

1. Este dispositivo no debe causar interferencia perjudicial, y
2. Este dispositivo debe aceptar cualquier interferencia recibida, incluso la interferencia que podría causar el funcionamiento no deseado.

Este equipo ha sido probado y se determinó que cumple con los límites para un dispositivo digital Clase B, conforme a la Parte 15 de las Reglas de la FCC de EE. UU. Estos límites están diseñados para proporcionar protección razonable contra interferencia perjudicial en una instalación residencial. Este equipo genera, utiliza y puede radiar energía de radiofrecuencia, y, si no se instala y usa con arreglo a las instrucciones, puede provocar interferencia perjudicial para las radiocomunicaciones. Sin embargo, no hay ninguna garantía de que no ocurra interferencia en una instalación en particular. Si este equipo provoca interferencia perjudicial en la recepción de radio o televisión, lo que se puede determinar encendiendo y apagando el equipo, se alienta al usuario para que intente corregir la interferencia mediante una de las siguientes medidas:

- Reorientar o reubicar la antena receptora.
- Aumentar la separación entre el equipo y el receptor.
- Conectar el equipo en un tomacorriente de un circuito diferente de aquel en el que está conectado el receptor.
- Consultar al concesionario o a un técnico de radio/televisión experimentado en busca de ayuda.

Sección 7.1.3 de RSS-GEN

Este dispositivo cumple con la excepción de licencia de la(s) norma(s) RSS de Industry Canada. El funcionamiento está sujeto a las siguientes dos condiciones:

1. Este dispositivo no debe causar interferencia, y
2. Este dispositivo debe aceptar cualquier interferencia, incluso la interferencia que podría causar funcionamiento no deseado del dispositivo.

Para satisfacer los requisitos de exposición a la RF de la FCC de EE. UU. para los dispositivos transmisores de estaciones móviles o fijas, se debe mantener una distancia de separación de 20 cm o más entre la antena de este dispositivo y las personas durante el funcionamiento. Para asegurar el cumplimiento, no se recomienda la operación más cerca que esta distancia. La(s) antena(s) usada(s) para este transmisor no debe(n) compartir el emplazamiento u operar en conjunto con ninguna otra antena o transmisor.

Reglas de seguridad

! **GUARDE ESTAS INSTRUCCIONES** - *Este manual es un agregado al Manual del propietario del generador. Observe estrictamente todas las advertencias y recomendaciones del manual del fabricante para un uso seguro.*

! **GUARDE ESTAS INSTRUCCIONES** - *El fabricante sugiere que estas reglas para funcionamiento seguro sean copiadas y expuestas en zonas de peligro potencial. Se debe hacer hincapié en la seguridad con todos los operadores, posibles operadores y técnicos de servicio y reparación de este equipo.*

! **GUARDE ESTAS INSTRUCCIONES** - *Este manual contiene instrucciones importantes que deben ser seguidas durante la instalación y mantenimiento del generador y las baterías.*

LEA ESTE MANUAL MINUCIOSAMENTE

Si una parte de este manual no se comprende, comuníquese con el concesionario de servicio autorizado más cercano para los procedimientos de arranque, funcionamiento y mantenimiento.

En toda esta publicación, en los rótulos y en las etiquetas adhesivas fijadas en el generador, los bloques de PELIGRO, ADVERTENCIA, PRECAUCIÓN y NOTA se usan para alertar al personal sobre instrucciones especiales acerca de un servicio u operación en particular que puede ser peligrosa si se efectúa de manera incorrecta. Obsérvelos cuidadosamente. Sus definiciones son las siguientes:

! **¡PELIGRO!**

INDICA UNA SITUACIÓN O ACCIÓN PELIGROSA QUE, SI NO SE EVITA, OCASIONARÁ LA MUERTE O LESIONES GRAVES.

! **¡ADVERTENCIA!**

Indica una situación o acción peligrosa que, si no se evita, podría ocasionar la muerte o lesiones graves.

! **¡PRECAUCIÓN!**

Indica una situación o acción peligrosa que, si no se evita, podría ocasionar lesiones leves o moderadas.

NOTA:

Las notas contienen información adicional importante para un procedimiento y se encuentran dentro del texto del cuerpo de este manual.

Estas advertencias de seguridad no pueden eliminar los peligros que indican. El sentido común y el cumplimiento estricto de las instrucciones especiales mientras se desarrolla la acción o el servicio son esenciales para la prevención de accidentes.

Cuatro símbolos de seguridad usados comúnmente acompañan a los bloques de **PELIGRO**, **ADVERTENCIA** y **PRECAUCIÓN**. Cada uno indica el siguiente tipo de información:

 Este símbolo señala información de seguridad importante que, si no se respeta, podría poner en peligro la seguridad personal y/o material de terceros.

 Este símbolo señala un posible peligro de explosión.

 Este símbolo señala un posible peligro de incendio.

 Este símbolo señala un posible peligro de choque eléctrico.

REGLAS DE SEGURIDAD

Estudie cuidadosamente estas REGLAS DE SEGURIDAD antes de instalar, operar o efectuar el mantenimiento de este equipo. Familiarícese con este *Manual del propietario* y con la unidad. El generador puede funcionar de manera segura, eficiente y fiable solo si es instalado, operado y mantenido correctamente. Muchos accidentes se ocasionan por no seguir reglas o precauciones simples y fundamentales.

El fabricante no puede prever todas las circunstancias posibles que podrían involucrar un peligro. Las advertencias de este manual y los rótulos y etiquetas adhesivas fijadas en la unidad, por lo tanto, no son exhaustivas. Si usa un procedimiento, método de trabajo o técnica de funcionamiento que el fabricante no recomienda específicamente, asegúrese de que sea seguro para otras personas. Asegúrese también de que el procedimiento, método de trabajo o técnica de funcionamiento utilizado no vuelva inseguro al generador.

¡PELIGRO!

 **A pesar del diseño seguro de esta unidad, operar este equipo imprudentemente, ser negligente en su mantenimiento o ser descuidado puede causar posibles lesiones o la muerte. Solo permita que personas responsables y capaces operen o mantengan este equipo.**

 **Estas máquinas generan voltajes potencialmente letales. Asegúrese de que se ejecuten todos los pasos para colocar la máquina en condición segura antes de intentar trabajar en el generador.**

 **Las piezas del generador giran y/o se calientan durante el funcionamiento. Sea cuidadoso cerca de los generadores en funcionamiento.**

GENERALIDADES SOBRE PELIGRO

- Por motivos de seguridad, el fabricante recomienda que la instalación, puesta en marcha inicial y mantenimiento de este equipo sea efectuado por un concesionario autorizado.
- Mantenga las manos, pies, ropa, etc. alejados de las correas de transmisión y otras piezas en movimiento o calientes. Nunca retire ninguna protección de correas de transmisión o ventilador mientras la unidad esté funcionando.
- Cuando trabaje en este equipo, manténgase alerta en todo momento. Nunca trabaje en el equipo cuando esté fatigado física o mentalmente.

PELIGROS ELÉCTRICOS

- No maneje ningún tipo de dispositivo eléctrico mientras esté parado sobre agua o esté descalzo o cuando tenga las manos o los pies mojados. PUEDE PRODUCIRSE UN CHOQUE ELÉCTRICO PELIGROSO.
- En caso de accidente causado por choque eléctrico, apague de inmediato la fuente de alimentación eléctrica. Si esto no es posible, intente liberar a la víctima del conductor alimentado. EVITE EL CONTACTO DIRECTO CON LA VÍCTIMA. Use un implemento no conductor, como una cuerda o tabla seca, para liberar a la víctima del conductor alimentado. Si la víctima está inconsciente, aplique primeros auxilios y obtenga ayuda médica de inmediato.
- Nunca use alhajas cuando trabaje en este equipo. Las alhajas pueden conducir electricidad y producir choque eléctrico o pueden ser atrapadas por componentes en movimiento y causar lesiones.

PELIGRO DE EXPLOSIÓN

- No fume alrededor del generador. Recoja y seque inmediatamente todos los derrames de combustible o aceite. Asegúrese de que no se dejen materiales combustibles en el compartimiento del generador, o en el generador o cerca de este, porque pueden producir INCENDIO o EXPLOSIÓN. Mantenga la zona alrededor del generador limpia y sin residuos.

FUNCIONAMIENTO Y MANTENIMIENTO

El operador es responsable del uso correcto y seguro del equipo. El fabricante recomienda firmemente que el operador lea este Manual del propietario y comprenda completamente todas las instrucciones antes de usar este equipo. El fabricante también recomienda firmemente instruir a otros usuarios en el arranque y la operación correctos de la unidad. Esto las prepara en el caso de que deban operar el equipo en una emergencia.

Es responsabilidad del operador efectuar todas las comprobaciones de seguridad, asegurarse de que se efectúe en forma oportuna todo el mantenimiento para el funcionamiento seguro y hacer que el equipo sea comprobado periódicamente por un concesionario de servicio autorizado. El servicio de mantenimiento normal y la sustitución de piezas son responsabilidad del propietario/operador y, como tales, no se consideran defectos en el material o mano de obra dentro de las condiciones de la garantía. Los hábitos y usos de operación individual contribuyen a la necesidad del servicio de mantenimiento.

Las instrucciones de funcionamiento presentadas en este manual presuponen que el sistema eléctrico de reserva ha sido instalado por un concesionario de servicio autorizado u otro contratista competente y cualificado. La instalación de este equipo no es un proyecto tipo "hágalo usted mismo".

CÓMO OBTENER SERVICIO

Cuando el generador requiera mantenimiento o reparaciones, comuníquese con un concesionario de servicio autorizado para obtener ayuda. Los técnicos de servicio reciben capacitación en la fábrica y tienen capacidad para atender todas las necesidades de servicio (1-800-333-1322).

Al comunicarse con un concesionario de servicio autorizado acerca de piezas y servicio, siempre proporcione el número de modelo completo de la unidad como se da en la tapa de este manual o en la ETIQUETA DE DATOS fijada en la unidad.

INTRODUCCIÓN

El monitor inalámbrico local consiste en un transceptor montado en el generador y una unidad de pantalla, situada en una ubicación conveniente para su visualización dentro de la casa u oficina. El sistema tiene un alcance de "línea de vista" de alrededor de 600 pies (91 m), pero este se reducirá si la señal tiene que pasar a través de las paredes, pisos, etc., de una instalación típica. Con este sistema de monitoreo remoto, el estado del generador se puede comprobar fácilmente desde la casa u oficina.

El transceptor de generador y la unidad de pantalla se envían apareados desde la fábrica. Estas unidades son apareadas previamente para asegurar las comunicaciones y evitar las comunicaciones cruzadas de otros dispositivos en la zona.

NOTA:

Algunos materiales de construcción pueden bloquear completamente el pasaje de la señal, por ejemplo: vigas de acero, revestimiento metálico y barrera metalizada de aislamiento de las radiaciones.

- El monitor inalámbrico local indica el estado del generador mediante tres luces: verde, amarilla y roja.
- El botón de prueba lleva a cabo una prueba de intensidad de la señal.
- El indicador de estado de la batería proporciona el estado de batería con carga baja.
- La chicharra proporciona advertencias audibles en conjunto con la luz amarilla o roja.

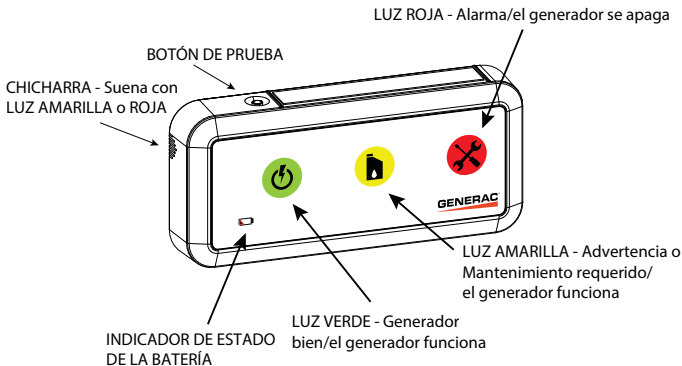

Funciones del monitor inalámbrico local

COMPATIBILIDAD DEL GENERADOR

- Esta unidad se puede instalar en todas las unidades de reserva para hogares enfriadas por aire de 2008 y posteriores, con una pantalla LCD, y en todas las unidades de reserva de combustible gaseoso enfriadas por líquido de 2010 y posteriores. La unidad también se puede usar en las unidades de reserva de combustible diésel enfriadas por líquido con control Evolution de 2013 y posteriores.
- Ciertas unidades enfriadas por líquido requieren un arnés adaptador (modelo 006665-0). Estas unidades son las siguientes:
 - Todos los generadores de las series Protector y QT que no tienen una ubicación de montaje estampada previamente.
 - Las unidades de más 60 kW.

Nota: El arnés adaptador se recomienda pero no se requiere en las unidades de 60 kW y menos.

- Clasificación de temperatura ambiente máxima: 122 °F / 50 °C.

INSTALACIÓN DEL TRANSEPTOR

INSTRUCCIONES DE INSTALACIÓN DEL TRANSEPTOR EN EL LADO DEL GENERADOR - GENERADORES ENFRIADOS POR AIRE

Los pasos siguientes ilustran cómo montar el transeptor en el lado del generador en un generador enfriado por aire.

Para aplicaciones en generadores enfriados por líquido se requiere un kit adaptador que viene con instrucciones.

NOTA:

La batería del generador se desconectará y volverá a conectar durante el proceso de instalación, lo que puede dar por resultado que aparezca una advertencia de "Inspect Battery" (Inspeccionar batería) en el controlador del generador. Esto es normal y no debe ser causa de preocupación. Simplemente borre la advertencia del controlador del generador siguiendo las instrucciones de operación para el controlador del generador. La hora y fecha también se deben reponer una vez que se vuelva a conectar la batería de arranque.

1. Retire el fusible T1 del interruptor de transferencia.
2. Abra ambos cierres y abra la tapa superior del generador.
3. Coloque el generador en modo OFF.
4. Retire el fusible de 7.5 A del tablero de control.
5. Retire el panel de acceso delantero del gabinete.
6. Desconecte el cable negativo (-) negro de la batería. Luego desconecte el cable positivo (+) rojo.
7. Si corresponde, coloque en OFF el disyuntor principal del tablero eléctrico del servicio público de su casa. Esto es necesario si la instalación se está efectuando después de que el generador se haya conectado a la alimentación del servicio público.

NOTA:

Hay diferentes configuraciones de controlador para los diferentes años del modelo. Siga los pasos siguientes relativos a su generador según el año del modelo.

Instalación del transceptor - 2008 - 2012 con pantalla LCD.

1. Ubique el dispositivo de montaje y la placa de cubierta en la parte trasera del generador. Retire la placa de cubierta, luego coloque el transceptor en posición en la parte trasera del generador asegurando que la junta selle.

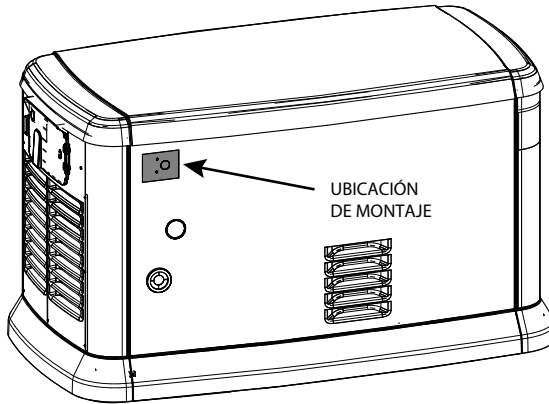

Ubicación de montaje del transceptor

2. Instale 2 tornillos desde el interior del generador para fijar el transceptor en la pared del generador.

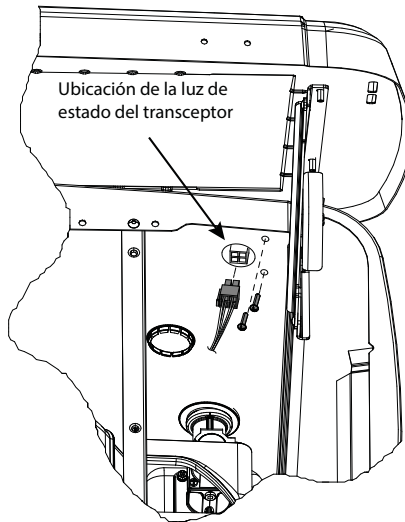

Sujetadores de montaje del transceptor, ubicación de la luz de estado del transceptor y conector de cableado.

Instalación del transceptor - 2013 y posteriores

NOTA:

Algunas de las unidades de 2013 no tienen agujeros de montaje para el transceptor. Se debe usar la plantilla (provista).

1. Coloque la plantilla, en la parte trasera del gabinete del generador, en la esquina superior derecha. Alinee la plantilla con los bordes izquierdo y superior del gabinete. Sujete la plantilla con cinta en su lugar y marque el gabinete como preparación para perforar los agujeros en los lugares correspondientes.
2. Inspeccione la zona detrás de la plantilla para asegurarse de que haya espacio suficiente para perforar. Mueva todos los cables para evitar daños.
3. Usando la plantilla, perfere los agujeros de abertura del arnés y de montaje.
4. Coloque el transceptor en posición en la parte trasera del generador asegurando que la junta selle.
5. Instale el transceptor en la pared del generador usando 2 tornillos para sujetar la unidad.

Procedimiento de cableado - Todos los años

1. Conecte el conector de 4 clavijas al transceptor.
2. Solamente en las unidades de reserva para hogares de 2008, retire los sujetadores que sujetan el controlador y levante el controlador para acceder al puerto para accesorios.
4. Si hay una etiqueta adhesiva rotulada "Port 1", retírela para ubicar el conector. Si no hay etiqueta adhesiva, ubique el conector abierto de 8 clavijas en la parte inferior del controlador.
5. Pase el cable para conectarlo con el conector en la parte inferior del controlador.
6. Instale el conector de 8 clavijas del arnés en el zócalo abierto del generador. Vea los planos del controlador para ubicar el lugar adecuado para el conector de bucle de cableado del conector de 8 clavijas abierto.

NOTA:

Los conectores solo cabrán en una forma. NO fuerce.

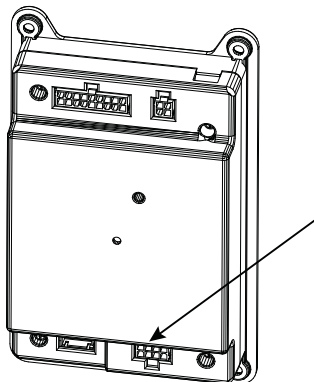

Controlador 2008

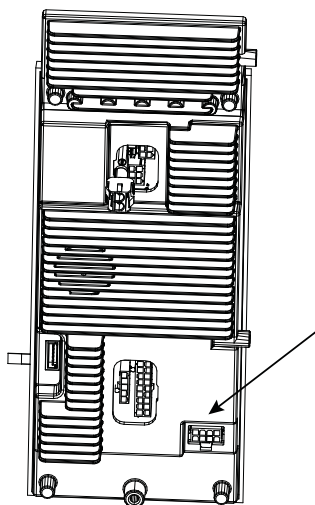

Controlador 2010

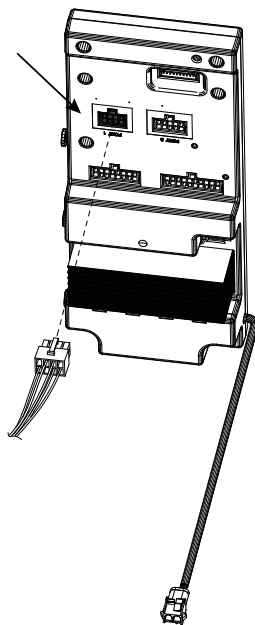

Controlador 2013

Instalación final - Todos los años

1. Vuelva a conectar el cable positivo (+) rojo de la batería primero. Luego, vuelva a conectar el cable negativo (-) negro.
2. Instale el controlador y la cubierta. Sujete con sujetadores (solamente unidades de reserva para hogares de 2008).
3. Vuelva a instalar el panel de acceso delantero del generador.
4. Instale el fusible de 7.5 A del tablero de control.
5. Vuelva a instalar el fusible T1 en el interruptor de transferencia.
6. Si corresponde, ponga en ON el disyuntor principal del tablero eléctrico del hogar.
7. Coloque el generador en modo AUTO.
8. Use el asistente de instalación para configurar la fecha, la hora y la función de ejercitación.

INSTALACIÓN DE LA UNIDAD DE PANTALLA

INSTALACIÓN DE LA BATERÍA

La unidad de pantalla de monitor inalámbrico local recibe alimentación de dos baterías alcalinas AAA no recargables que se instalan retirando la cubierta de las baterías en la parte trasera de la unidad. Observe la polaridad correcta de las baterías, que se indica cerca del compartimiento de baterías. La vida útil esperada de la batería en condiciones de uso normal es de seis meses si se usan baterías alcalinas estándar AAA de 1.5 V, 1.2 Ah.

NOTA:

Las baterías se deben cambiar cuando se activa el indicador de advertencia de carga de batería baja.

El monitor inalámbrico local no tiene un interruptor de encendido. El monitor se enciende automáticamente cuando se insertan las baterías.

PRUEBA DE INTENSIDAD DE LA SEÑAL

La unidad de pantalla cuenta con un Modo de prueba de intensidad de la señal. Pulse el botón Test (Prueba) durante cinco (5) segundos para ingresar en el Modo de prueba de intensidad de la señal. Las luces verde, amarilla y roja se encenderán alternadamente durante un período breve para indicar la transición del modo de "estado" al Modo de prueba de intensidad de la señal. La unidad se encontrará en este modo durante 30 segundos. Durante la prueba de intensidad de la señal:

- Verde - Intensidad de señal buena
- Amarillo - Intensidad de señal marginal
- Rojo - No hay intensidad de señal

Después de 30 segundos, la unidad saldrá automáticamente del Modo de prueba de intensidad de la señal. Cuando esto sucede, los indicadores se encienden alternadamente para señalar la transición nuevamente al modo de "estado".

NOTA:

El uso prolongado o frecuente de la prueba de intensidad de la señal puede agotar la carga de la batería.

NOTA:

La unidad de pantalla continuará funcionando si la intensidad de señal indica amarillo, pero puede haberse reducido la carga de la batería.

TABLA DE REFERENCIA RÁPIDA PARA LA PRUEBA DE INTENSIDAD DE LA SEÑAL

La prueba de intensidad de la señal está activa - Se debe pulsar el botón de la unidad de pantalla durante más de 5 segundos - Las luces de la unidad pasarán de presentar el estado actual del generador a un patrón de luces alternado para señalar un cambio de función al Modo de prueba de intensidad de la señal. Repetirá el patrón de luces alternado cuando salga del Modo de prueba de intensidad de la señal.

Luz verde	Luz amarilla	Luz roja	Significado
ON	OFF	OFF	Señal fuerte de la unidad de transceptor a la unidad de pantalla.
OFF	ON	OFF	Señal débil del transceptor a la unidad de pantalla.
OFF	OFF	ON	No hay señal del transceptor a la unidad de base.

MONTAJE DE LA UNIDAD DE PANTALLA

La unidad de pantalla se puede montar de tres maneras:

- Montaje en escritorio (incluido)
- Montaje en la pared
- Montaje con imán (incluido)

NOTA:

La unidad de pantalla está destinada solamente al montaje en interiores. Evite montar la unidad de pantalla en lugares húmedos o mojados.

NOTA:

Asegúrese de efectuar la prueba de intensidad de la señal con la unidad de pantalla en la ubicación prevista. Por ejemplo, efectúe la prueba con la unidad contra el refrigerador o la pared para verificar la intensidad de la señal. En el caso de que la señal sea baja o no haya señal cuando la unidad se mantiene contra una superficie, se debe usar el montaje en escritorio para garantizar las comunicaciones.

1. Efectúe la prueba de intensidad de la señal (consulte la sección Prueba de intensidad de la señal del manual) para determinar la ubicación apropiada en el hogar.
- 2a. Para usar el montaje de escritorio, instale el montaje de escritorio en los agujeros de la parte trasera de la unidad de pantalla y coloque en su lugar.
- 2b. Para el montaje en la pared, mida la distancia entre los montajes de tornillo de la parte trasera de la unidad de pantalla e instale dos tornillos en la pared para colgar la unidad.
- 2c. Para usar el montaje con imán, retire el adhesivo del imán y coloque el imán en la parte trasera de la unidad de pantalla en el bolsillo provisto.

NOTA:

Al instalar el imán, se ocultarán los agujeros para tornillos de los montajes de pared; por lo tanto, se debe retirar al imán si se usa el método de montaje en la pared con tornillos.

FUNCIONAMIENTO GENERAL DEL MONITOR INALÁMBRICO LOCAL

En el estado normal, la unidad de pantalla no tendrá ninguna luz activa. Esto indica que el generador no tiene ningún problema. Cuando sucede algún problema, las luces indicarán el problema conforme a la información dada en esta sección.

LUZ DE ESTADO DEL TRANSECTOR DE GENERADOR

El transeceptor de generador tiene una luz de estado verde que indica que recibe alimentación y que se está comunicando con la unidad de pantalla. Esta luz se puede ver dentro del compartimiento del generador, a través de la abertura del bucle de cable, cuando la tapa del generador está levantada.

- Luz verde encendida permanentemente - hay alimentación/comunicaciones establecidas
- Luz verde destellante - hay alimentación/no hay comunicaciones

LUZ VERDE DE LA UNIDAD DE PANTALLA (GENERADOR BIEN O FUNCIONANDO)

Durante el funcionamiento normal, si el generador está en modo AUTO y no tienen ninguna acción de mantenimiento, advertencias o alarmas activas, no se encenderá ninguna luz.

Para verificar el estado del generador, se puede pulsar el botón Test (Prueba) para mostrar el estado. Si el generador se pone en modo AUTO y no hay alarmas o advertencias presentes, la luz verde se encenderá cuando se pulsa el botón Test (Prueba).

La luz verde destellará cada cinco (5) segundos cuando el generador esté funcionando en modo AUTO o MANUAL.

LUZ AMARILLA DE LA UNIDAD DE PANTALLA (MANTENIMIENTO REQUERIDO O ADVERTENCIA ACTIVA)

La luz amarilla indica una de las siguientes condiciones:

- Hay una advertencia del generador presente
- Se requiere mantenimiento del generador.

No se impedirá que el generador funcione cuando la luz amarilla está encendida.

Cuando está activa y el generador no está funcionando, la luz amarilla destellará una vez cada cinco (5) segundos. Si el generador está funcionando con una luz amarilla activa, las luces tanto verde como amarilla destellarán una vez cada cinco (5) segundos.

La chicharra interna sonará una vez cada cuatro (4) horas durante un (1) segundo cuando la luz amarilla está activa. Durante un período de inactividad, la chicharra se puede silenciar pulsando brevemente y soltando el botón Test (Prueba); la chicharra sonará brevemente dos veces para indicar que se la ha silenciado. La chicharra no se reactivará hasta que no se haya detectado una nueva alarma.

NOTA:

Si se pulsa el botón mientras la chicharra está sonando, es posible que no se la silencie.

LUZ ROJA DE LA UNIDAD DE PANTALLA (COMPROBAR EL ESTADO DEL GENERADOR, LLAMAR AL CONCESIONARIO SI ES NECESARIO)

La luz roja indica uno de las siguientes condiciones:

- El botón AUTO/OFF/MANUAL del generador está en el modo OFF.
- Hay presente una alarma del generador.

Si hay una alarma del generador presente, el generador no arrancará o funcionará en caso de pérdida de servicio público, o parará automáticamente si el motor ya se encuentra funcionando.

Cuando esté activo, la luz roja destellará una vez cada dos (5) segundos.

La chicharra interna sonará una vez cada hora durante cinco (5) segundos cuando la luz roja esté encendida. Durante un período de inactividad, la chicharra se puede silenciar pulsando y soltando brevemente el botón Test (Prueba); la chicharra sonará brevemente dos veces para indicar que se la ha silenciado. La chicharra no se reactivará hasta que no se haya detectado una nueva alarma.

NOTA:

Si se pulsa el botón mientras la chicharra está sonando, es posible que no se la silencie.

INDICADOR DE CARGA BAJA DE BATERÍA

El indicador de estado de la batería destellará cada cinco (5) segundos y la chicharra sonará cada 15 minutos cuando se detecte que la carga de las baterías es baja. Las baterías se deben sustituir de inmediato.

Una vez que se hayan sustituido las baterías, compruebe el estado del generador pulsando el botón Test (Prueba) para verificar el funcionamiento.

Durante un período de inactividad, la chicharra se puede silenciar pulsando y soltando brevemente el botón Test (Prueba); la chicharra sonará brevemente dos veces para indicar que se la ha silenciado. La chicharra no se reactivará hasta que no se haya detectado una nueva alarma.

Resolución de problemas

RESOLUCIÓN DE PROBLEMAS

Problema	Causas posibles	Medidas correctivas posibles
La luz del transceptor de generador no está encendida	El transceptor no está recibiendo alimentación. Puede no haberse efectuado la conexión del transceptor de generador.	Compruebe que la conexión del transceptor y el arnés se haya efectuado correctamente en el transceptor y el controlador.
	El transceptor no está recibiendo alimentación. El fusible ha fallado, está dañado o se ha retirado el controlador del generador.	Compruebe y sustituya el fusible.
	El transceptor no está recibiendo alimentación. La batería del generador está desconectada.	Compruebe las conexiones de la batería del generador.
La luz del transceptor de generador está destellando	El transceptor no se está comunicando con la unidad de pantalla.	Instale o sustituya las baterías. La unidad de pantalla puede estar fuera de alcance.
Las luces amarilla y roja de la unidad de pantalla están destellando	El transceptor de generador no se está comunicando con el generador.	Compruebe el arnés de cableado y las conexiones entre el tablero de control del generador y el transceptor.
Unidad de pantalla - Todas las luces destellan (pérdida de comunicaciones entre el transceptor de generador y la unidad de pantalla)	La unidad de pantalla está fuera del alcance del transceptor de generador.	Compruebe el estado del alcance efectuando la prueba de intensidad de la señal y mueva la unidad más cerca del generador hasta que el alcance sea aceptable.
	El transceptor de generador no se está comunicando con el controlador del generador o no está recibiendo alimentación.	Compruebe que la conexión al transceptor se haya efectuado correctamente. Compruebe que la conexión al controlador se haya efectuado correctamente.
	El transceptor no está recibiendo alimentación. El fusible ha fallado, está dañado o se ha retirado el controlador del generador.	Compruebe y sustituya el fusible.
	El transceptor no está recibiendo alimentación. La batería del generador está desconectada.	Compruebe las conexiones de la batería del generador.
Unidad de pantalla - No se enciende ninguna luz cuando se pulsa el botón	Baterías agotadas.	Compruebe y sustituya las baterías.
Batería - La vida útil de la batería es menor que la esperada	Intensidad de señal baja.	Efectúe la prueba de intensidad de la señal y mueva a una ubicación con mayor intensidad de señal, si es necesario.
Intensidad de señal baja	La señal se reduce debido al recorrido a través de varios medios tales como revestimientos de metal, ventanas polarizadas o con filtros, ladrillos, varias paredes o condiciones atmosféricas.	Efectúe la prueba de intensidad de la señal y mueva la unidad a una ubicación con mayor intensidad de señal, si es necesario.

TABLA DE REFERENCIA RÁPIDA

Luz verde	Luz amarilla	Luz roja	Indicador de estado de la batería	Chicharra	Significado
—	—	—	Destello cada 5 segundos	1 segundo cada 15 minutos	Sustituya las baterías de la unidad de pantalla. Retire las baterías para silenciar la chicharra.
OFF	OFF	Destello cada 5 segundos	—	5 segundos cada hora	El generador no funcionará. Se informa una condición de alarma. Pulse el botón Test (Prueba) para silenciar la chicharra. La chicharra se reactivará cuando haya una nueva advertencia.
Destello cada 5 segundos	Destello cada 5 segundos	OFF	—	1 segundo cada 4 horas	El generador está funcionando con una advertencia. Pulse el botón Test (Prueba) para silenciar la chicharra. La chicharra se reactivará cuando haya una nueva advertencia.
OFF	Destello cada 5 segundos	OFF	—	1 segundo cada 4 horas	El generador no está funcionando, pero funcionará si es necesario. Se informa una advertencia del generador. Pulse el botón Test (Prueba) para silenciar la chicharra. La chicharra se reactivará cuando haya una nueva advertencia.
OFF	Destello cada 5 segundos	Destello cada 5 segundos	—	OFF	El transceptor de generador no se está comunicando con el controlador del generador.
Destello cada 5 segundos	OFF	OFF	—	OFF	El generador está funcionando normalmente.
ON	OFF	OFF	—	OFF	El generador está en modo de reserva, listo a funcionar. No se informan problemas.*
Destello cada 3 segundos	Destello cada 3 segundos	Destello cada 3 segundos	—	OFF	La unidad de pantalla ha perdido contacto con la unidad de transceptor.

* Se debe pulsar el botón de la unidad de pantalla para obtener este estado.

Garantía

GARANTÍA LIMITADA DE "UN AÑO" DE GENERAC POWER SYSTEMS PARA MONITORES REMOTOS INALÁMBRICOS (PARA GENERADORES RESIDENCIALES/COMERCIALES)

Durante un período de un (1) año desde la fecha de venta original, Generac Power Systems, Inc. (Generac) garantiza que sus monitores remotos inalámbricos estarán libres de defectos de materiales y mano de obra para los ítems y el período indicados a continuación. Generac, a su discreción, reparará o sustituirá cualquier pieza que, por medio del examen, inspección y prueba efectuados por Generac o un Concesionario de servicio de garantía autorizado de Generac, se determine que es defectuosa. Todo equipo que el comprador o propietario reclame como defectuoso deberá ser devuelto al Concesionario de servicio de garantía autorizado de Generac más cercano y examinado por este. Todos los costes de transporte conforme a la garantía, incluida la devolución a la fábrica, correrán por cuenta del comprador/ propietario y deberán estar prepagados. Esta garantía se aplica solamente a los monitores remotos inalámbricos de Generac y no puede ser transferida a un comprador diferente del comprador original.

El período de garantía comienza el día de la compra minorista por el primer usuario final y continúa durante el período establecido precedentemente. Aplicación para consumidores significa uso personal residencial por un cliente minorista. No se garantiza ningún otro uso.

APLICACIÓN PARA CONSUMIDORES

Un (1) año - Cobertura completa limitada sobre las piezas

ESTA GARANTÍA NO SE APLICA A LO SIGUIENTE:

1. Toda unidad construida antes de enero de 1 de 2014.
2. Todo gasto de viaje para resolver problemas, retirar, sustituir o ajustar la(s) pieza(s).
3. Ítems para mantenimiento normal por el cliente.
4. Fallos debidos, sin limitaciones, a lo siguiente:
 - Almacenamiento
 - Instalación incorrecta
 - Reparación/diagnóstico incorrecto
 - Mantenimiento incorrecto
 - Desgaste y daños normales
 - Uso indebido
 - Abuso
 - Accidente
 - Aplicación incorrecta
 - Negligencia
5. Los fallos causados por una causa externa o fuerza mayor, tal como colisión, robo, vandalismo, disturbios o guerras, holocausto nuclear, incendio, congelación, rayos, terremoto, tormenta de viento, granizo, erupción volcánica, agua o inundación, tornado o huracán.
6. Los productos y/o piezas que sean modificados o alterados en forma no autorizada por Generac por escrito.
7. Todos los daños accesorios, emergentes o indirectos causados por defectos en los materiales o mano de obra o toda demora en la reparación o sustitución de la(s) pieza(s) defectuosa(s).
8. Fallos debido a la aplicación incorrecta.
9. Gastos de teléfono, telégrafo, teletipo o de otras comunicaciones.

Garantía

10. Gastos de estadía o viaje de la(s) persona(s) que efectúe(n) el servicio, excepto como se incluya específicamente dentro de los términos del período de garantía de una unidad específica.
11. Equipos arrendados usados mientras se estaban efectuando reparaciones de garantía.
12. Costes de flete para la(s) pieza(s) de repuesto.
13. Cargos de mano de obra.

ESTA GARANTÍA SUSTITUYE CUALQUIER OTRA GARANTÍA, EXPRESA O IMPLÍCITA. ESPECÍFICAMENTE, GENERAC NO EXTIENDE NINGUNA OTRA GARANTÍA ACERCA DE LA COMERCIALIZACIÓN O APTITUD PARA UN PROPÓSITO EN PARTICULAR. La duración de todas las garantías implícitas permitidas por la ley estará limitada a las condiciones de la garantía expresa estipulada en la presente. Algunos estados no permiten limitaciones de la duración de una garantía implícita; por lo tanto, la limitación precedente puede no aplicarse a usted. LA ÚNICA RESPONSABILIDAD DE GENERAC SERÁ REPARAR O SUSTITUIR LA(S) PIEZA(S) COMO SE ESTIPULÓ PRECEDENTEMENTE. GENERAC NO SERÁ RESPONSABLE EN NINGÚN CASO POR NINGÚN DAÑO ACCESORIO O EMERGENTE, AUN CUANDO TAL DAÑO SEA RESULTADO DIRECTO DE LA NEGLIGENCIA DE GENERAC.

Algunos estados no permiten la exclusión o limitación de daños accesorios o emergentes, de manera que la limitación precedente puede no aplicarse a usted. Esta garantía le otorga derechos legales específicos. Usted también puede tener otros derechos que varían en diferentes estados.

GENERAC POWER SYSTEMS, INC.

S45 W29290 Hwy. 59 • Waukesha, WI 53189, EE. UU.

Tel.: (888) GENERAC (436-3722) • Fax: (262) 544-4851

Para ubicar el Concesionario autorizado más cercano, visite nuestro sitio Web en
www.generac.com

Núm. de pieza 0K5816

Rev. C (11/13)

PROCEDIMIENTO PARA LLENAR UN RECLAMO:

Si encuentra un problema con su monitor remoto, revise las secciones de instalación y programación para asegurar que se siguieron las directrices.

Si un problema aún permanece, comuníquese con 888-GENERAC (888-436-3722) para obtener ayuda y tenga disponible su prueba de compra para verificación.

Después de hablar con un representante de servicio al cliente, se tomará la decisión sobre si se le remitirá un monitor remoto de repuesto sin cargo.

Generac Power Systems que la instalación del monitor remoto sea efectuada por un instalador/concesionario cualificado.

NOTA: Los cargos de mano de obra y viaje **NO ESTÁN** autorizados bajo esta garantía de fábrica.

Mode d'emploi

Moniteur local sans fil

Modèle : 006664-0

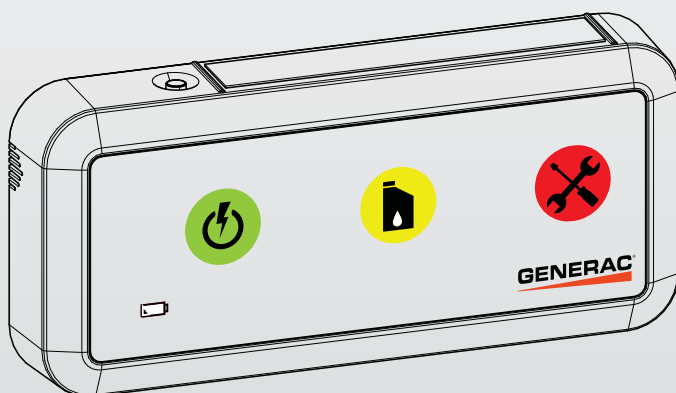

REMARQUE :

Ce dispositif d'affichage et son émetteur-récepteur pour générateur sont une paire assortie. Le dispositif d'affichage inclus fonctionnera seulement avec l'émetteur-récepteur pour générateur inclus.

Table des matières

TABLE DES MATIÈRES

SÉCURITÉ	1
Lire ce manuel attentivement	2
Règles de sécurité.....	3
Fonctionnement et entretien.....	4
Comment obtenir des services.....	5
INTRODUCTION	5
Compatibilité du générateur	6
INSTALLATION	6
Installation de l'émetteur-récepteur	6
Instructions d'installation de l'émetteur-récepteur latéral du générateur - Générateurs refroidis à l'air.....	6
Installation du dispositif d'affichage.....	10
Installation de la pile	10
Essai pour l'intensité du signal.....	10
Tableau de référence rapide de l'essai pour l'intensité du signal	11
Montage du dispositif d'affichage.....	11
UTILISATION	12
Utilisation générale du moniteur local sans fil.....	12
Voyants d'état de l'émetteur-récepteur du générateur.....	12
Voyant vert du dispositif d'affichage (générateur OK ou en fonction).....	12
Voyant jaune du dispositif d'affichage (entretien requis ou avertissement actif)	12
Voyant rouge du dispositif d'affichage (vérifiez l'état du générateur, appelez le fournisseur si nécessaire)	13
Indicateur de pile faible	13
DÉPANNAGE	14
TABLEAU DE RÉFÉRENCE RAPIDE	15
REMARQUES	16
GARANTIE	17

AVERTISSEMENT RELATIF À LA PROPOSITION 65 DE L'ÉTAT DE LA CALIFORNIE

Ce produit contient ou émet des produits chimiques reconnus par l'État de la Californie comme pouvant causer le cancer, des anomalies congénitales ou d'autres problèmes de reproduction.

SÉCURITÉ

Comprend l'identification FCC : OA3MRF89XAM9A

Cet appareil est conforme à la partie 15 des règlements de la FCC.

Le fonctionnement de l'appareil est assujéti aux deux conditions suivantes :

1. Cet appareil ne peut pas causer d'interférences nuisibles.
2. Cet appareil doit accepter toute interférence reçue, y compris les interférences qui peuvent être la cause d'un fonctionnement non souhaité.

Cet équipement a été évalué et déclaré conforme aux limites fixées pour les appareils numériques de classe B, selon la partie 15 des règlements de la FCC. Ces limites sont prévues pour fournir une protection raisonnable contre les interférences nuisibles dans les installations résidentielles. Cet équipement génère, utilise et peut émettre de l'énergie de fréquences radio et, s'il n'est pas installé et utilisé conformément aux instructions, peut causer des interférences nuisibles aux communications radio. Cependant, il n'y a pas de garantie qu'aucune interférence ne se produira dans une installation particulière. Si cet équipement cause des interférences nuisibles à la réception de la radio et de la télévision, ce qui peut être établi en l'allumant et en l'éteignant, l'utilisateur devrait essayer de corriger les interférences à l'aide d'une ou de plusieurs des mesures suivantes :

- Réorienter ou déplacer l'antenne de réception.
- Augmenter la distance entre l'équipement et le récepteur.
- Brancher l'équipement à une prise reliée à un circuit différent de celui utilisé par le récepteur.
- Consulter le vendeur ou un technicien radio/télévision expérimenté pour obtenir de l'aide.



Article 7.1.3 du CNR-GEN

Ce dispositif est conforme à l'exemption de licence d'Industrie Canada selon les normes RSS. Le fonctionnement de l'appareil est assujéti aux deux conditions suivantes :

1. Cet appareil ne peut pas causer d'interférences.
2. Cet appareil doit accepter toute interférence, y compris les interférences qui peuvent être la cause d'un fonctionnement non souhaité de l'appareil.

Pour être conforme aux exigences FCC en matière d'exposition pour les dispositifs émetteurs mobiles et de base, une séparation de 20 m ou plus doit être maintenue entre l'antenne du dispositif et les personnes durant le fonctionnement. Pour vous assurer d'être en conformité, l'utilisation à une distance inférieure n'est pas recommandée. L'antenne utilisée pour cet émetteur ne doit pas se trouver au même endroit ou fonctionner conjointement avec une autre antenne ou un autre émetteur.

Règles de sécurité

-  **CONSERVEZ CES INSTRUCTIONS** - Ce manuel est complémentaire au Manuel du propriétaire du générateur. Tous les avertissements et les recommandations contenus dans le manuel du fabricant doivent être respectés pour un usage sécuritaire.
-  **CONSERVEZ CES INSTRUCTIONS** - Le fabricant suggère que ces règles de fonctionnement sécuritaire soient copiées et affichées dans les zones où des dangers potentiels sont présents. Il faut insister sur la sécurité auprès de tous les opérateurs, les opérateurs potentiels et les techniciens d'entretien et de réparation de cet équipement.
-  **CONSERVEZ CES INSTRUCTIONS** - Ce manuel contient des instructions importantes qui doivent être suivies pendant l'installation et l'entretien du générateur et des piles.

LIRE CE MANUEL ATTENTIVEMENT

En cas d'incompréhension d'une partie du manuel, communiquez avec le fournisseur de services d'entretien agréé le plus près et demandez des explications sur les procédures de démarrage, d'utilisation et d'entretien.

Des encarts DANGER, AVERTISSEMENT, MISE EN GARDE et REMARQUE apparaissent ponctuellement dans cette publication ainsi que sur les étiquettes et autocollants apposés sur le générateur afin d'attirer l'attention du personnel sur des consignes propres à certaines opérations ou certains entretiens pouvant présenter des risques dans le cas où elles sont réalisées de manière incorrecte ou inattentive. Respectez-les à la lettre. Voici leur définition :

DANGER!

INDIQUE UNE SITUATION OU UNE ACTION DANGEREUSE QUI, SI ELLE N'EST PAS ÉVITÉE, ENTRAÎNERA LA MORT OU DES BLESSURES GRAVES.

AVERTISSEMENT!

Indique une situation ou une action dangereuse qui, si elle n'est pas évitée, pourrait entraîner la mort ou des blessures graves.

MISE EN GARDE!

Indique une situation ou une action dangereuse qui, si elle ne peut être évitée, risque d'entraîner des blessures légères ou moyennement graves.

REMARQUE :

Les remarques contiennent des informations supplémentaires importantes à propos des procédures et sont intégrées au corps du texte de ce manuel.

Ces avertissements en matière de sécurité ne peuvent éliminer les dangers qu'ils décrivent. Le bon sens et un respect strict des consignes sont essentiels afin de prévenir les accidents lors de l'utilisation ou de l'entretien de l'équipement.

Quatre symboles de sécurité communément utilisés accompagnent les encarts **DANGER**, **AVERTISSEMENT** et **MISE EN GARDE**. Voici les informations indiquées par chacun de ceux-ci :

 Ce symbole fournit des informations de sécurité importantes qui, si elles ne sont pas suivies, pourraient mettre en danger la sécurité des personnes ou les biens d'autrui.

 Ce symbole indique un risque potentiel d'explosion.

 Ce symbole indique un risque potentiel d'incendie.

 Ce symbole indique un risque potentiel de décharge électrique.

RÈGLES DE SÉCURITÉ

Étudiez ces RÈGLES DE SÉCURITÉ avant l'installation, l'utilisation ou l'entretien de cet équipement. Familiarisez-vous avec ce *manuel du propriétaire* et avec l'appareil. Le générateur peut être utilisé de manière sécuritaire, efficace et fiable seulement si celui-ci est installé, utilisé et entretenu correctement. De nombreux accidents sont causés par le non-respect des règles ou des précautions simples et fondamentales.

Le fabricant ne peut pas anticiper toutes les circonstances possibles pouvant être source de danger. Les avertissements de ce manuel, ainsi que ceux qui se trouvent sur les étiquettes et les autocollants fixés sur l'appareil ne préviennent pas tous les risques. Lors d'une procédure, d'une méthode de travail ou d'une technique d'utilisation n'étant pas spécifiquement recommandée par le fabricant, veillez à vous assurer de la sécurité des autres. Assurez-vous également que la procédure, la méthode de travail ou la technique d'utilisation ne fait pas en sorte que le générateur devienne non sécuritaire.

⚠ DANGER!

 **En dépit de la conception sécuritaire du générateur, le fait d'utiliser cet équipement de façon imprudente, de négliger son entretien ou d'être inattentif peut causer des blessures ou la mort. Ne permettez qu'aux personnes responsables et compétentes d'utiliser et d'entretenir cet équipement.**

 **Ces machines génèrent des tensions potentiellement mortelles. Veillez à ce que toutes les mesures de sécurité soient prises avant de tenter de travailler sur le générateur.**

 **Certaines pièces du générateur peuvent tourner ou devenir chaudes pendant l'utilisation. Faites preuve de prudence à proximité d'un générateur en marche.**

RISQUES GÉNÉRAUX

- Pour des raisons de sécurité, le fabricant recommande que l'installation, le démarrage initial et l'entretien de cet équipement soient effectués par un fournisseur.
- Gardez les mains, les pieds, les vêtements, etc., loin des courroies d'entraînement, des ventilateurs et d'autres pièces mobiles ou chaudes. Ne retirez jamais la courroie d'entraînement ou la grille de protection du ventilateur lorsque l'appareil fonctionne.
- Restez vigilant en tout temps pendant l'entretien ou la réparation de cet appareil. Ne travaillez jamais sur l'équipement en cas de fatigue physique ou mentale.

RISQUES ÉLECTRIQUES

- Ne touchez jamais un appareil électrique lorsque vous êtes debout sur un sol mouillé, pieds nus ou lorsque vos mains ou vos pieds sont humides. UNE DÉCHARGE ÉLECTRIQUE DANGEREUSE PEUT SE PRODUIRE.
- En cas d'accident causé par une décharge électrique, coupez immédiatement la source d'énergie électrique. Si cela n'est pas possible, essayez de libérer la victime du conducteur sous tension. ÉVITEZ TOUT CONTACT DIRECT AVEC LA VICTIME. Utilisez un outil non conducteur, tel qu'une planche ou une corde sèche, pour libérer la victime du conducteur sous tension. Si la victime est inconsciente, administrez-lui les premiers soins et obtenez une aide médicale immédiate.
- Ne portez jamais de bijoux pour travailler sur cet appareil. Les bijoux peuvent conduire l'électricité et causer une décharge électrique, ou être happés par les pièces en mouvement et causer des lésions.

RISQUES D'EXPLOSION

- Ne fumez pas près du générateur. Essayez immédiatement tout déversement de carburant ou d'huile. Assurez-vous qu'aucun matériau combustible n'est laissé dans le compartiment du générateur, sur le générateur ou à proximité de ce dernier puisque cela pourrait occasionner un INCENDIE ou une EXPLOSION. Gardez la zone entourant le générateur propre et exempte de débris.

FONCTIONNEMENT ET ENTRETIEN

L'opérateur est responsable de faire une utilisation appropriée et sécuritaire de cet équipement. Le fabricant recommande fortement que l'opérateur lise le présent Manuel du propriétaire et de s'assurer de bien comprendre toutes les instructions avant d'utiliser cet équipement. Le fabricant recommande également vivement que les autres utilisateurs soient formés pour pouvoir démarrer et faire fonctionner correctement l'appareil. Cela les prépare au cas où ils devraient faire fonctionner l'équipement en cas d'urgence.

L'opérateur a la responsabilité d'effectuer toutes les vérifications de sécurité afin de s'assurer que tout l'entretien permettant une utilisation sécuritaire est effectué rapidement, et de faire vérifier l'équipement périodiquement par un fournisseur de services d'entretien agréé. L'entretien normal, la réparation et le remplacement des pièces sont la responsabilité du propriétaire ou de l'opérateur et, à ce titre, ne sont pas considérés comme des défauts de matériaux ou de fabrication en vertu des conditions de la garantie. Les habitudes de fonctionnement et les méthodes d'utilisation individuelles peuvent entraîner un entretien ou des réparations supplémentaires.

Les instructions de fonctionnement présentées dans le manuel supposent que le système électrique d'urgence a été installé par un fournisseur de services d'entretien agréé ou par un entrepreneur compétent et qualifié. L'installation de cet équipement n'est pas un projet à faire soi-même.

COMMENT OBTENIR DES SERVICES

Lorsque le générateur requiert un entretien ou une réparation, veuillez communiquer avec un fournisseur de services d'entretien agréé pour de l'assistance. Les techniciens d'entretien sont formés à l'usine et peuvent effectuer tous les services d'entretien (1-800-333-1322).

Lorsque vous communiquez avec un fournisseur de services d'entretien agréé à propos des pièces et de l'entretien, ayez toujours en main le numéro du modèle complet de l'appareil tel qu'il apparaît sur le dessus de ce manuel ou sur LA PLAQUE SIGNALÉTIQUE apposée sur l'appareil.

INTRODUCTION

Le moniteur local sans fil comprend un émetteur-récepteur monté sur le générateur et un appareil d'affichage installé dans un endroit de visualisation pratique dans la maison ou l'entreprise. Le système possède une ligne de visée d'environ 600 pieds, mais cette distance peut être réduite lorsque le signal doit passer à travers les murs, les planches, etc. d'une installation type. Grâce à ce système de surveillance à distance, l'état du générateur peut être facilement vérifié à partir de votre domicile ou d'une entreprise.

L'émetteur-récepteur du générateur et le dispositif d'affichage sont expédiés de l'usine par paires. Ces appareils sont préalablement mis en paires pour assurer la communication et pour éviter une communication croisée avec les autres dispositifs qui se trouvent à proximité.

REMARQUE :

Certains matériaux peuvent complètement bloquer le passage du signal, par exemple les poutres en aciers, le bardage métallique et les barrières d'isolation à rayonnement d'aluminium.

- Le moniteur local sans fil indique l'état du générateur grâce à trois voyants : vert, jaune et rouge.
- Le bouton d'essai effectue un essai pour l'intensité du signal.
- L'indicateur de l'état de la pile indique un état faible de la pile.
- L'avertisseur émet des signaux d'avertissement sonores conjointement aux voyants jaune ou rouge.

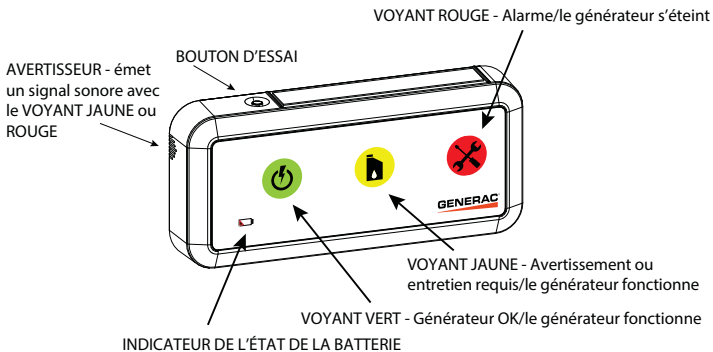

Fonctions du moniteur local sans fil

COMPATIBILITÉ DU GÉNÉRATEUR

- Cet appareil peut être installé sur tous les générateurs de secours résidentiels refroidis à l'air de 2008 ou plus récents munis d'un écran ACL et sur tous les générateurs de secours à carburant gazeux refroidis par liquide de 2010 ou plus récents. L'appareil peut aussi être utilisé avec les générateurs de secours à carburant diesel refroidis à l'air contrôlé Evolution de 2013 ou plus récents.
- Certains appareils refroidis par liquide nécessitent l'utilisation d'un faisceau de câbles pour adaptateur (modèle 006665-0). Voici lesquels :
 - Tous les générateurs des séries Protector et QT qui ne sont pas dotés d'un emplacement de montage pré-poinçonné.
 - Les appareils dont la capacité dépasse 60 kW.

Remarque : Le faisceau de câbles pour adaptateur est recommandé, mais non nécessaire avec les appareils dont la capacité est égale ou inférieure à 60 kW.

- Limites de température ambiante : 50 °C/122 °F

INSTALLATION DE L'ÉMETTEUR-RÉCEPTEUR

INSTRUCTIONS D'INSTALLATION DE L'ÉMETTEUR-RÉCEPTEUR LATÉRAL DU GÉNÉRATEUR - GÉNÉRATEURS REFROIDIS À L'AIR

Les étapes suivantes expliquent comment installer l'émetteur-récepteur latéral pour générateur sur un générateur refroidi à l'air.

Pour les utilisations avec un générateur refroidi par liquide, une trousse d'adaptateur est nécessaire; celle-ci est fournie avec des instructions supplémentaires.

REMARQUE :

La pile du générateur sera déconnectée puis reconnectée durant le processus d'installation, ce qui peut causer l'affichage de l'avertissement « Inspection de la pile » sur le régulateur du générateur. Cela est normal et n'est pas un problème. Il suffit de supprimer l'avertissement du régulateur du générateur en suivant les instructions de fonctionnement du régulateur. L'heure et la date doivent aussi être réinitialisées lorsque la batterie de démarrage est reconnectée.

1. Retirez le fusible T1 du commutateur de transfert.
2. Déverrouillez les deux verrous et ouvrez le rabat supérieur du générateur.
3. Mettez le générateur en mode ARRÊT.
4. Retirez le fusible de 7,5 A du tableau de commande.
5. Retirez le panneau d'accès frontal du boîtier.
6. Débranchez le câble de batterie noir négatif (-). Débranchez ensuite le câble rouge positif (+).
7. Le cas échéant, mettez le disjoncteur principal HORS TENSION dans le tableau de distribution du disjoncteur du réseau public de votre domicile. Cela est nécessaire si l'installation est effectuée une fois que le générateur a été connecté au réseau public.

REMARQUE :

La configuration des régulateurs varie en fonction de l'année du modèle. Suivez les étapes suivantes qui correspondent à l'année du modèle de votre générateur.

Installation de l'émetteur-récepteur - 2008 à 2012 avec affichage ACL

1. Trouvez les caractéristiques de montage et la plaque de recouvrement qui se trouvent à l'arrière du générateur. Enlevez la plaque de recouvrement et positionnez l'émetteur-récepteur à l'arrière du générateur en vous assurant que le joint fournisse une étanchéité adéquate.

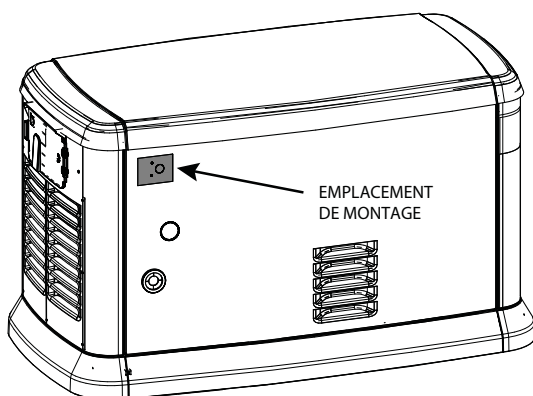

Emplacement de montage de l'émetteur-récepteur

2. Installez 2 vis à partir de l'intérieur du générateur pour fixer l'émetteur-récepteur à la paroi du générateur.

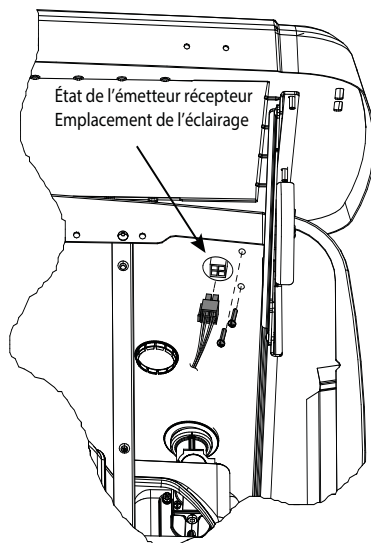

Attaches de montage de l'émetteur-récepteur, emplacement du voyant d'état de l'émetteur-récepteur et connecteur de câblage.

Installation

Installation de l'émetteur-récepteur - 2013 et plus récent

REMARQUE :

Certains des appareils de 2013 ne possèdent pas de trous de montage pour l'émetteur-récepteur. Le gabarit (fourni) doit être utilisé.

1. Posez le gabarit à l'arrière du boîtier du générateur dans le coin supérieur gauche. Alignez le gabarit avec le bord gauche et le bord supérieur du boîtier. Fixez le gabarit à l'aide de ruban adhésif et faites une marque sur le boîtier pour indiquer l'emplacement des trous à percer.
2. Inspectez la zone derrière le gabarit pour vous assurer qu'il y a un jeu suffisant pour percer. Déplacez tous les fils pour éviter les dommages.
3. À l'aide du gabarit, percez l'ouverture pour le câble et les trous de montage.
4. Placez l'émetteur-récepteur à l'arrière du générateur en vous assurant que les joints fournissent l'étanchéité nécessaire.
5. Installez l'émetteur-récepteur sur la paroi du générateur à l'aide de 2 vis pour fixer l'appareil.

Procédure de câblage - Toutes les années

1. Branchez le connecteur à 4 broches à l'émetteur-récepteur.
2. Sur les appareils de secours résidentiels de 2008 seulement, enlevez les attaches qui retiennent le régulateur et soulevez ce dernier pour avoir accès au port auxiliaire.
4. Si vous voyez un autocollant marqué « Port 1 », retirez-le pour repérer le connecteur. S'il n'y a pas d'autocollant, placez le connecteur ouvert à 8 broches sur le dessous du régulateur.
5. Acheminez le câble pour qu'il s'accouple avec le connecteur au bas du régulateur.
6. Installez le connecteur à 8 broches du câblage dans la prise ouverte située sur le régulateur. Consultez les dessins du régulateur pour trouver l'emplacement adéquat pour le connecteur à câblage préassemblé du connecteur ouvert à 8 broches.

REMARQUE :

Le connecteur ne s'installera que dans un sens. NE forcez PAS.

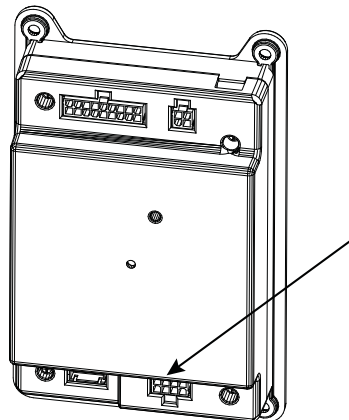

Régulateur 2008

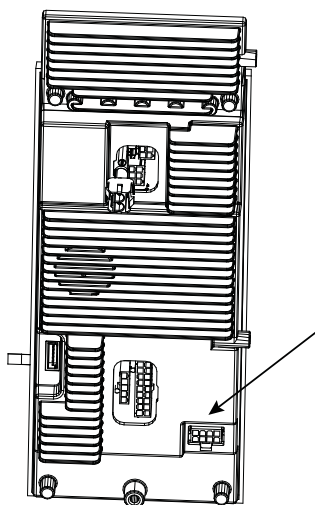

Régulateur 2010

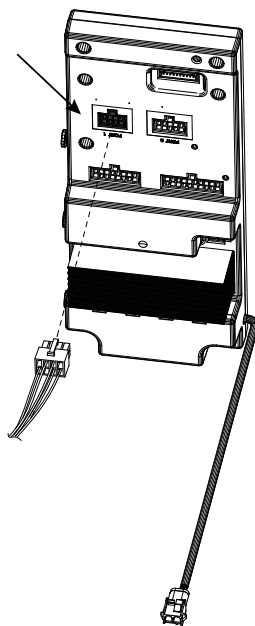

Régulateur 2013

Installation

Installation finale - Toutes les années

1. Rebranchez le câble de batterie rouge positif (+) en premier. Rebranchez ensuite le câble noir négatif (-).
2. Installez le régulateur et le couvercle. Fixez à l'aide d'attaches (appareils de secours résidentiels de 2008 seulement).
3. Réinstallez le panneau d'accès frontal du générateur.
4. Installez le fusible de 7,5 A du tableau de commande.
5. Réinstallez le fusible T1 dans le commutateur de transfert.
6. Le cas échéant, mettez le disjoncteur principal du tableau de distribution résidentiel EN MARCHÉ.
7. Mettez le générateur en mode AUTO.
8. Utilisez l'assistant d'installation pour régler la date, l'heure et la fonction d'exercice.

INSTALLATION DE L'APPAREIL D'AFFICHAGE

INSTALLATION DES PILES

L'appareil d'affichage du moniteur local sans fil est alimenté par deux piles alcalines AAA non rechargeables qui sont installées en enlevant le couvercle des piles qui se trouve à l'arrière de l'appareil. Respectez la polarité des piles qui est indiquée près du compartiment à pile. La durée de vie des piles pour un usage normal est de six mois si vous utilisez des piles alcalines AAA de 1,2 Ah et 1,5 V.

REMARQUE :

Les piles doivent être changées lorsque l'avertissement de l'indicateur de pile faible est activé.

Le moniteur local sans fil ne possède pas d'interrupteur. Le moniteur se met en marche automatiquement lorsque les piles sont installées.

ESSAI POUR L'INTENSITÉ DU SIGNAL

L'appareil d'affichage est équipé d'un mode d'essai pour l'intensité du signal. Appuyez sur le bouton Essai durant 5 secondes pour entrer dans le mode d'essai de l'intensité du signal. Les voyants vert, jaune et rouge s'allumeront en alternance durant un court moment pour indiquer la transition entre le mode état et le mode d'essai pour l'intensité du signal. L'appareil sera dans ce mode durant 30 secondes. Durant l'essai pour l'intensité du signal :

- Vert - Bonne intensité du signal
- Jaune - Intensité du signal minime
- Rouge - Aucun signal détecté

Après 30 secondes, l'appareil sortira automatiquement du mode d'essai pour l'intensité du signal. Lorsque cela se produit, les indicateurs s'allumeront en alternance pour indiquer la transition vers le mode état.

REMARQUE :

Une utilisation prolongée ou fréquente de l'essai pour l'intensité du signal peut diminuer la durée de vie de la pile.

REMARQUE :

L'appareil d'affichage fonctionnera même si l'intensité du signal est jaune, mais la durée de vie de la pile pourrait être réduite.

TABLEAU DE RÉFÉRENCE RAPIDE DE L'ESSAI POUR L'INTENSITÉ DU SIGNAL

L'essai pour l'intensité du signal est actif - Le bouton de l'appareil d'affichage doit être maintenu enfoncé durant plus de 5 secondes - Les voyants de l'appareil d'affichage passeront de l'indication de l'état actuel du générateur à une série rotative pour signaler un changement de fonction et le passage en mode d'essai pour l'intensité du signal. Il répétera cette série rotative lorsque vous sortez du mode d'essai pour l'intensité du signal.

Voyant vert	Voyant jaune	Voyant rouge	Signification
MARCHE	ARRÊT	ARRÊT	Signal fort de l'émetteur-récepteur vers l'appareil d'affichage.
ARRÊT	MARCHE	ARRÊT	Signal faible de l'émetteur-récepteur vers l'appareil d'affichage
ARRÊT	ARRÊT	MARCHE	Aucun signal de l'émetteur-récepteur vers l'appareil de base

MONTAGE DU DISPOSITIF D'AFFICHAGE

Il y a trois façons de monter l'appareil d'affichage :

- Montage sur bureau (inclus)
- Montage mural
- Montage à l'aide d'un aimant (inclus)

REMARQUE :

L'appareil d'affichage est prévu pour un montage intérieur seulement. Évitez de monter l'appareil d'affichage dans un endroit mouillé ou humide.

REMARQUE :

Assurez-vous d'effectuer un essai pour l'intensité du signal lorsque l'appareil d'affichage se trouve à l'emplacement prévu. Par exemple, faites l'essai lorsque l'appareil est appuyé contre le réfrigérateur ou un mur pour vérifier l'intensité du signal. Si l'intensité du signal est faible ou nulle lorsque l'appareil est appuyé sur une surface, le montage sur bureau devrait être utilisé pour assurer la communication.

1. Effectuez un essai pour l'intensité du signal (consultez la section Essai pour l'intensité du signal de ce manuel) pour déterminer l'emplacement idéal dans votre domicile.
- 2a. Pour l'utilisation du montage sur bureau, installez le montage dans les trous qui se trouvent à l'arrière de l'appareil d'affichage et mettez-le en place.
- 2b. Pour le montage mural, mesurez la distance entre les montures à vis à l'arrière de l'appareil d'affichage et installez deux vis dans le mur à partir desquelles l'appareil sera suspendu.
- 2c. Pour l'utilisation du montage avec aimant, enlevez l'adhésif de l'aimant et posez-le à l'arrière de l'appareil d'affichage, dans la pochette fournie.

REMARQUE :

L'installation de l'aimant cachera les trous des vis des montages muraux. Il doit donc être enlevé si la méthode de montage mural est utilisée.

FONCTIONNEMENT GÉNÉRAL DU MONITEUR LOCAL SANS FIL

L'état normal de l'appareil d'affichage est lorsqu'aucun voyant n'est actif. Cela indique qu'il n'y a aucun problème avec le générateur. Lorsqu'un problème se produit, les voyants indiqueront le problème selon l'information contenue dans cette section.

VOYANT D'ÉTAT DE L'ÉMETTEUR-RÉCEPTEUR DU GÉNÉRATEUR

L'émetteur-récepteur du générateur possède un voyant d'état vert qui indique qu'il est alimenté et qu'il est en communication avec l'appareil d'affichage. Ce voyant peut être vu à partir de l'intérieur du compartiment du générateur, à travers l'ouverture pour le câblage préassemblé lorsque le rabat du générateur est levé.

- Voyant vert fixe - alimentation présente/communication établie
- Voyant vert clignotant - alimentation présente/aucune communication

VOYANT VERT DE L'APPAREIL D'AFFICHAGE (GÉNÉRATEUR OK OU EN FONCTION)

Durant le fonctionnement normal, si le générateur est en mode AUTO et qu'aucun entretien, avertissement ou alarme n'est en cours, aucun voyant ne sera allumé.

Pour vérifier l'état du générateur, il est possible d'appuyer sur le bouton Essai pour afficher l'état. Si le générateur est en mode AUTO et qu'aucun avertissement ou alarme n'est présent, le voyant vert s'allumera lorsque vous appuierez sur le bouton Essai.

Le voyant vert clignotera toutes les cinq (5) secondes lorsque le générateur fonctionnera en mode AUTO ou MANUEL.

VOYANT JAUNE DE L'APPAREIL D'AFFICHAGE (ENTRETIEN REQUIS OU AVERTISSEMENT ACTIF)

Le voyant jaune indique :

- Qu'un avertissement pour le générateur est présent.
- Que l'entretien du générateur est requis.

Le générateur fonctionne tout de même lorsque le voyant jaune est allumé.

Lorsqu'il est actif, mais que le générateur ne fonctionne pas, le voyant jaune clignotera une fois toutes les cinq (5) secondes. Si le générateur fonctionne lorsque le voyant jaune est actif, le voyant vert et le voyant jaune clignoteront une fois toutes les cinq (5) secondes.

L'avertisseur interne émettra un son toutes les quatre (4) heures durant une (1) seconde lorsque le voyant jaune est actif. Durant une période d'inactivité, l'avertisseur peut être arrêté en appuyant brièvement et en relâchant le bouton Essai. L'avertisseur émettra deux battements pour indiquer qu'il est en mode muet. L'avertisseur ne se réactivera pas tant qu'une nouvelle alarme n'est pas détectée.

REMARQUE :

Si vous appuyez sur le bouton pendant que l'avertisseur émet un son, il pourrait ne pas être désactivé.

VOYANT ROUGE DE L'APPAREIL D'AFFICHAGE (VÉRIFIEZ L'ÉTAT DU GÉNÉRATEUR, APPELEZ UN FOURNISSEUR SI NÉCESSAIRE)

Le voyant rouge indique :

- Que le bouton AUTO/ARRÊT/MANUEL du générateur est en mode ARRÊT
- Qu'une alarme pour le générateur est présente.

Si une alarme est présente, le générateur ne démarrera pas et ne fonctionnera pas si une panne du réseau public se produit ou s'éteindra automatiquement si le moteur est déjà en marche.

Lorsqu'il est actif, le voyant rouge clignotera une fois toutes les cinq (5) secondes.

L'avertisseur interne émettra un son toutes les heures durant cinq (5) secondes lorsque le voyant rouge est allumé. Durant une période d'inactivité, l'avertisseur peut être arrêté en appuyant brièvement et en relâchant le bouton Essai. L'avertisseur émettra deux battements pour indiquer qu'il est en mode muet. L'avertisseur ne se réactivera pas tant qu'une nouvelle alarme n'est pas détectée.

REMARQUE :

Si vous appuyez sur le bouton pendant que l'avertisseur émet un son, il pourrait ne pas être désactivé.

INDICATEUR DE PILE FAIBLE

L'indicateur de l'état de la pile clignotera toutes les cinq (5) secondes et l'avertisseur émettra un son toutes les 15 minutes lorsqu'une pile faible est détectée. Les piles doivent être remplacées immédiatement.

Une fois que les piles ont été remplacées, vérifiez l'état du générateur en appuyant sur le bouton Essai pour vérifier le fonctionnement.

Durant une période d'inactivité, l'avertisseur peut être arrêté en appuyant brièvement et en relâchant le bouton Essai. L'avertisseur émettra deux battements pour indiquer qu'il est en mode muet. L'avertisseur ne se réactivera pas tant qu'une nouvelle alarme n'est pas détectée.

DÉPANNAGE

Problème	Causes possibles	Mesures correctives
Le voyant de l'émetteur-récepteur n'est pas allumé.	L'émetteur-récepteur n'est pas alimenté. Il est possible qu'il n'y ait pas de connexion avec l'émetteur-récepteur du générateur.	Vérifiez que la connexion du câble de l'émetteur-récepteur est adéquate entre ce dernier et le régulateur.
	L'émetteur-récepteur n'est pas alimenté. Le fusible a sauté, a été endommagé ou a été enlevé du régulateur du générateur.	Vérifiez et remplacez le fusible.
	L'émetteur-récepteur n'est pas alimenté. La batterie du générateur est déconnectée.	Vérifiez les connexions des piles du générateur.
Le voyant de l'émetteur-récepteur du générateur clignote.	L'émetteur-récepteur n'est pas en communication avec l'appareil d'affichage.	Installez ou remplacez les piles. Il se peut que l'appareil d'affichage soit hors portée.
Appareil d'affichage - Les voyants jaune et rouge clignotent.	L'émetteur-récepteur du générateur ne communique pas avec le générateur.	Vérifiez le câble et les connexions entre le tableau de commande du générateur et l'émetteur récepteur.
Appareil d'affichage - Tous les voyants clignent (communication perdue entre l'émetteur-récepteur du générateur et l'appareil d'affichage).	L'appareil d'affichage est hors de la portée de l'émetteur-récepteur du générateur.	Vérifiez l'état de la portée en effectuant l'essai pour l'intensité du signal et déplacez l'appareil d'affichage pour qu'il soit plus près du générateur jusqu'à ce que la portée soit acceptable.
	L'émetteur-récepteur du générateur ne communique pas avec le régulateur du générateur ou ne reçoit aucune alimentation.	Vérifiez que la connexion à l'émetteur-récepteur a bien été effectuée. Vérifiez que la connexion au régulateur a bien été effectuée.
	L'émetteur-récepteur n'est pas alimenté. Le fusible a sauté, a été endommagé ou a été enlevé du régulateur du générateur.	Vérifiez et remplacez le fusible.
	L'émetteur-récepteur n'est pas alimenté. La batterie du générateur est déconnectée.	Vérifiez les connexions des piles du générateur.
Appareil d'affichage - Aucun voyant ne s'allume lorsque vous appuyez sur le bouton.	Piles déchargées.	Vérifiez et remplacez les piles.
Piles - La durée de vie des piles est inférieure à celle prévue.	Intensité du signal faible.	Effectuez l'essai pour l'intensité du signal et trouvez un nouvel emplacement où l'intensité du signal est plus élevée, si nécessaire.
Intensité du signal faible.	Diminution du signal causé par le passage à travers divers matériaux ou objets tels que le bardage métallique, des fenêtres filtrées, de la brique, plusieurs murs ou par les conditions météorologiques.	Effectuez l'essai pour l'intensité du signal et trouvez un nouvel emplacement où l'intensité du signal est plus élevée, si nécessaire.

Tableau de référence rapide

TABLEAU DE RÉFÉRENCE RAPIDE

Voyant vert	Voyant jaune	Voyant rouge	Indicateur de l'état de la pile	Avertisseur	Signification
-	-	-	Clignote toutes les 5 secondes.	1 seconde toutes les 15 minutes	Remplacez les piles de l'appareil d'affichage. Enlevez les piles pour désactiver l'avertisseur.
ARRÊT	ARRÊT	Clignote toutes les 5 secondes.	-	5 secondes toutes les heures	Le générateur ne fonctionnera pas. État d'alarme signalé. Appuyez sur le bouton Essai pour désactiver l'avertisseur. L'avertisseur se réactivera lorsqu'il y aura un nouvel avertissement.
Clignote toutes les 5 secondes.	Clignote toutes les 5 secondes.	ARRÊT	-	1 seconde toutes les 4 heures	Le générateur fonctionne avec un avertissement. Appuyez sur le bouton Essai pour désactiver l'avertisseur. L'avertisseur se réactivera lorsqu'il y aura un nouvel avertissement.
ARRÊT	Clignote toutes les 5 secondes.	ARRÊT	-	1 seconde toutes les 4 heures	Le générateur ne fonctionne pas, mais pourra fonctionner au besoin. Avertissement du générateur signalé. Appuyez sur le bouton Essai pour désactiver l'avertisseur. L'avertisseur se réactivera lorsqu'il y aura un nouvel avertissement.
ARRÊT	Clignote toutes les 5 secondes.	Clignote toutes les 5 secondes.	-	ARRÊT	L'émetteur-récepteur du générateur ne communique pas avec le régulateur du générateur.
Clignote toutes les 5 secondes.	ARRÊT	ARRÊT	-	ARRÊT	Le générateur fonctionne normalement.
MARCHE	ARRÊT	ARRÊT	-	ARRÊT	Le générateur est en mode d'attente et il est prêt à fonctionner. Aucun problème signalé.*
Clignote toutes les 3 secondes.	Clignote toutes les 3 secondes.	Clignote toutes les 3 secondes.	-	ARRÊT	L'appareil d'affichage n'est plus en contact avec l'émetteur-récepteur.

* Vous devez appuyer sur le bouton de l'appareil d'affichage pour obtenir cet état.

Remarques

Garantie

GARANTIE LIMITÉE D'« UN AN » DE GENERAC POWER SYSTEMS POUR LE MONITEUR À DISTANCE SANS FIL (POUR LES GÉNÉRATEURS RÉSIDENTIELS ET COMMERCIAUX)

La société Generac Power Systems, Inc. (ci-après dénommée « Generac ») garantit que, pendant une période d'une année à compter de la date d'achat d'origine, ses moniteurs à distance sans fil ne présenteront aucun défaut de matériel ni de fabrication pour les éléments et les périodes mentionnées ci-après. À sa discrétion, Generac réparera ou remplacera toute pièce qui sera reconnue défectueuse après examen, inspection et essai par Generac ou par un fournisseur de services de garantie agréé Generac. Tout équipement que l'acheteur/ le propriétaire juge défectueux doit être retourné pour examen au fournisseur de services de garantie agréé Generac le plus proche. Tous les frais de transport à payer dans le cadre de cette garantie, incluant le retour à l'usine, seront supportés et payés à l'avance par l'acheteur/ le propriétaire. Cette garantie s'applique uniquement au moniteur à distance sans fil de Generac et ne peut être cédée par l'acheteur d'origine.

La période de garantie commence à la date de l'achat de détail par le premier utilisateur final et se poursuit pour la période de temps énoncée ci-dessus. « L'application grand public » signifie toute utilisation domestique personnelle et résidentielle par un consommateur de détail. Aucune autre utilisation n'est garantie.

APPLICATION GRAND PUBLIC

Un (1) an - Couverture globale limitée des pièces

CETTE GARANTIE NE S'APPLIQUE PAS DANS LES CAS SUIVANTS :

1. Tout appareil fabriqué avant le 1er janvier 2014.
2. Tout frais de déplacement afin de dépanner, de retirer, de remplacer ou d'ajuster une ou plusieurs pièces.
3. Articles d'entretien normal du client.
4. Défaillances en raison, mais sans s'y limiter, de ce qui suit :
 - Entreposage
 - Installation inappropriée
 - Réparation ou diagnostic inapproprié
 - Entretien inapproprié
 - Usure normale
 - Utilisation incorrecte
 - Abus
 - Accident
 - Application incorrecte
 - Négligence
5. Les pannes provoquées par une cause externe ou une catastrophe naturelle telles qu'une collision, un cambriolage, un acte de vandalisme, une émeute, une explosion nucléaire, un incendie, un gel, la foudre, un tremblement de terre, une tempête, la grêle, une éruption volcanique, de l'eau ou une inondation, une tornade, ou un ouragan.
6. Les produits et/ou la ou les pièces qui sont modifiés d'une manière non approuvée par écrit par Generac.
7. Tous dommages accessoires, subséquents ou indirects causés par une défectuosité en matériel et en fabrication ou par tout retard dans la réparation ou le remplacement d'une ou de pièces défectueuses.

Garantie

8. Les défaillances dues à une application incorrecte.
9. Frais de téléphone, de télégramme, de télécopieur ou de tout autre moyen de communication.
10. Les frais d'hébergement ou de transport de la ou des personnes réalisant l'entretien, sauf s'ils sont spécifiquement inclus en vertu des conditions d'une période de garantie d'une unité spécifique.
11. La location de l'équipement utilisé pendant que les réparations sous garantie sont effectuées.
12. Frais de transport pour la ou les pièces de remplacement.
13. Frais de main-d'œuvre.

CETTE GARANTIE REMPLACE TOUTES LES AUTRES GARANTIES, EXPRESSES OU IMPLICITES. EN PARTICULIER, GENERAC N'OFFRE AUCUNE AUTRE GARANTIE QUANT À LA QUALITÉ MARCHANDE OU À LA CONVENANCE À UN USAGE PARTICULIER. Toutes les garanties implicites qui sont autorisées par la loi seront limitées en durée au terme de la garantie expresse à laquelle elles sont rattachées. Certains États ne permettent pas de poser une limite à la durée de la garantie implicite; il se pourrait donc que la limite susmentionnée ne s'applique pas à vous. LA SEULE RESPONSABILITÉ DE GENERAC RÉSIDERA DANS LA RÉPARATION OU LE REMPLACEMENT DES PIÈCES COMME SPÉCIFIÉ CI-DESSUS. EN AUCUN CAS GENERAC NE POURRA ÊTRE TENUE RESPONSABLE DE DOMMAGES ACCESSOIRES OU SUBSÉQUENTS, MÊME SI LES DOMMAGES RÉSULTENT DIRECTEMENT DE LA NÉGLIGENCE DE GENERAC.

Certains États ne permettent pas que des exclusions ou limitations aux dommages accessoires ou consécutifs soient appliquées; il se pourrait donc que la limite susmentionnée ne s'applique pas à vous. Cette garantie vous donne des droits juridiques précis. Vous pouvez également avoir d'autres droits d'un État à l'autre.

GENERAC POWER SYSTEMS, INC.

S45 W29290 Hwy. 59 • Waukesha, WI 53189

Tél. : (888) GENERAC (436-3722) • Téléc. : (262) 544-4851

Pour trouver le fournisseur agréé le plus près, visitez notre site Web au
www.generac.com

Numéro de pièce 0K5816

Rév. C (11/13)

PROCÉDURE POUR SOUMETTRE UNE RÉCLAMATION :

Si vous rencontrez un problème avec votre moniteur à distance, veuillez consulter les sections de l'installation et de la programmation afin de vous assurer que les lignes directrices ont été suivies.

Si un problème persiste, veuillez composer le 888-GENERAC (888-436-3722) pour de l'aide. Assurez-vous d'avoir votre preuve d'achat à portée de main en cas de vérification.

Après avoir parlé avec un représentant du service à la clientèle, une décision sera prise concernant l'envoi d'un moniteur à distance de remplacement sans frais.

Generac Power Systems recommande que l'installation du moniteur à distance soit effectuée par un fournisseur ou un installateur qualifié.

REMARQUE : Les frais de déplacement et de main-d'œuvre NE SONT PAS autorisés en vertu de cette garantie du fabricant.